

LASTENAUFZUG / WARENAUFZUG HANDBUCH FÜR NEUE

306



PEELLE®

THE PEELLE COMPANY
34 E. Main Street, #372, Smithtown, NY 11787

THE PEELLE COMPANY LTD
195 Sandalwood Parkway West, Brampton, ON L7A 1J6

REPRESENTATIVES IN GERMANY, FRANCE, MIDDLE EAST, SINGAPORE & THE UK

1 800 787 5020
1 905 846 4545
SALES@PEELLEDOR.COM
PEELLEDOR.COM

APRIL 2020

PEELLE® LASTENAUFZUGTÜREN

Tür-Typen – ISO-Klasse IV

Die beiden Peelle-Tür-Typen sind *zweiteilig* (gewichtsausgeglichen) und *nach oben öffnend* (mit Gegengewicht) und öffnen vertikal.



Warum Peelle-Türen?

Erfahrung: Peelle ist weltweit der Hersteller für zweiteilige Lastenaufzugtüren mit der meisten Erfahrung und wurde 1905 in New York gegründet.

Konstruktion der Türblätter: Peelle baut die stabilste Türblattkonstruktion, die heute am Markt erhältlich ist. Alle Türblätter bestehen aus Stahlblech mit einer Stärke von 2,5 mm (12ga). Die Türblätter verfügen über eine stabile Stoßkante, das untere Blatt der zweiteiligen Türen enthält zum Beladen eine befahrbare Schwelle aus verstärktem Stahl. Peelle-Türen sind für eine hohe Lebensdauer konzipiert und ertragen Belastungen Jahr um Jahr.

Konstruktion der Türen: Aufgrund der Tatsache, dass in Lastenaufzüge große Teile geladen werden, hat Peelle Konstruktionen mit umfangreichen Möglichkeiten entwickelt; die Türen sind für spezielle Anwendungen für Öffnungen bis zu 7.300 mm Breite und einer Lastkapazität von 30.000 kg bei zweiteiligen Türen konzipiert. Peelle fertigt zweiteilige Türen, Türen mit zwei nach oben öffnenden Türblättern und Türen mit drei nach oben öffnenden Türblättern.

Pulverlackierung: Die Türblätter und Komponenten erhalten eine Einbrenn-Pulverbeschichtung mit der Peelle-Standardfarbe RAL 7010 grau-grün. Viele andere Standard- und kundenspezifische Farben sind ebenfalls erhältlich. Die Pulverbeschichtung bietet ein hartes Oberflächen-Finish, das dem anderer Hersteller, deren Produkte der Umwelt ausgesetzt sind, ähnelt.

Programmierbare Steuerung: Steuersystem mit allen erforderlichen Funktionen zur automatischen Türsteuerung. Diese Steuerung kann problemlos an die meisten Aufzugsteuerungen/Hersteller angeschlossen werden.

Kabellose Türsteuerung: Die drahtlose Steuerung sorgt für eine konstante drahtlose Kommunikation zwischen allen

Schachttüren und der Kabinentür für einen zuverlässigeren Betrieb. Das Steuerungssystem bietet auch Closed-Loop-Rückmeldung und exakte Tür-Positionierung, wodurch Endschalter und Sensoren überflüssig werden. Der Antrieb mit variabler Spannung und variabler Frequenz nutzt die neueste Inverter-Technologie und Motorschutz, ist selbstlernend – passt sich selbst an, wodurch ein reibungsloses Öffnen und Schließen ermöglicht wird. Ein Maschinenraum wird nicht benötigt. Ein LCD-Display bietet eine integrierte Diagnosefunktion und zeigt den aktuellen Status aller Geräte des Steuerungssystems an. Die Steuerung wird einsatzbereit geliefert, einfach den Stecker in die Tür stecken und den Strom einschalten – echtes Plug & Play.

Lichtvorhang: Alle Peelle-Türsysteme sind zum Schutz mit (mindestens) einem Lichtvorhang ausgestattet. Dieser Lichtvorhang verhindert einen möglichen Kontakt mit Material und Personen.

Reputation: Das Unternehmen Peelle fertigt vertikale Schiebetüren seit über einem Jahrhundert und befindet sich noch immer im Besitz und der Leitung der Familie Peelle. Unser Ruf für hochwertige Produkte und Dienstleistungen steht für Peelle an erster Stelle; wir sind erst zufrieden, wenn der Kunde zufrieden ist.

Türgrößen:

Peelle fertigt die größten Brandschutztüren am Markt. Die Türen werden mit langlebigen Hardwarekomponenten nach der angegebenen Größe hergestellt. Die Türen sind erhältlich mit Breiten von 1.200 bis 7.300 mm. Die Türen sind erhältlich mit Höhen von 2.100 bis 5.000 mm.

Zweiteilige Lastenaufzug-Türen werden passend für jede Aufzugkapazität von 1.000 bis 30.000 kg gefertigt. Eine stabile befahrbare Stahlschwelle im unteren Türblatt überbrückt die Lücke zwischen dem Gebäude und dem Aufzug. Peelle-Türen ermöglichen große, hindernisfreie Öffnungen und sind feuerbeständig und langlebig. Größere Abmessungen auf Anfrage möglich.

Peelle bietet Türen zum Einbau in Trockenbauweise sowie in Mauerwerk. Einzelheiten zu den Eingangstür-Rahmen und zur Türrahmenmontage finden Sie auf den Seiten 16 und 17.

Brandschutztüren:

Peelle liefert beschriftete, zertifizierte Brandschutztüren in Größen bis

zu 5.100 mm Breite und 4.500 mm Höhe sowie größere Größen beim Versand an lokale Behörden zur Prüfung.

Die Türen haben LPC (Loss Prevention Council)-Bewertung im Hinblick auf die Einhaltung der BS 476 Teil 22 sowie Warrington Brandschutzbewertung für Größen bis zu 6 x 5 m.

Bei Trockenbauweise betragen die Türgrößen bis zu 4.000 mal 4.000 mm. Bei Türen, die komplett aus Edelstahl sind, sind Brandschutzgrößen bis zu 3.200 von 3.200 mm möglich.

Zulassungen

Peelle Produkte erfüllen die Leistungsstandards für Türen in den meisten Ländern. Peelle erfüllt die Leistungsspezifikationen der Underwriters Laboratories (UL/ULC) und der Canadian Standards Association (CSA). Kontaktieren Sie uns für die Zulassungen von BSI (British Standards Institute), LPC (Loss Prevention Council), Warrington, EN81 und anderen, wie z. B. die der lokalen Behörden in Singapur etc.

Tür-Komponenten

Zur Baugruppe für Schachttüren von Lastenaufzugtüren gehören Türverkleidungen, Tür-Führungsschienen, verzahnte Tür-Verriegelung und Laufrollenantriebe. Ein vierseitiger Brandschutz-Türrahmen ist von Peelle erhältlich. Ein vorgefertigtes Verdrahtungspaket ist ebenfalls verfügbar; siehe Seite 7.

Verfügbarkeit von Ersatzteilen

Die Peelle Company liefert noch Ersatzteile für ihre Türen, die vor 50 Jahren hergestellt wurden. Die Teile werden schnell und geordnet, in der Regel innerhalb von 24 Stunden versandt. Auch sind Ersatzteile bei Peelle-Händlern erhältlich, besuchen Sie www.peelldoor.com.

Hinweise zur Montage

Verfügbare Medien:

- (a) Anleitungsbroschüre / Anleitungsbroschüre
- (b) CD
- (c) Handbuch 215 Volltext – Englisch, Französisch oder Spanisch
- (d) DVD
- (e) Website www.peelldoor.com.

Montagewerkzeuge

Montagewerkzeuge für vertikale Schiebetüren sind über unsere Ersatzteilabteilung erhältlich, siehe Seite 7.

KABINENTORE / -TÜREN

HÖHE ÜBER DEM TOR

Die vertikal nach oben öffnenden Kabinentore bieten Kabinenzugang in voller Breite und Höhe. Nachfolgend sind fünf Typen dargestellt. Der entsprechende Typ hängt von der Höhe über der Schachttöffnung ab. Vertikal nach oben öffnende Kabinentore können für die meisten Schachttöffnungen gefertigt werden, auch für diejenigen mit begrenzter Höhe über dem Tor.

KABINENTOR / -TÜR 5 VERSCHIEDENE TYPEN

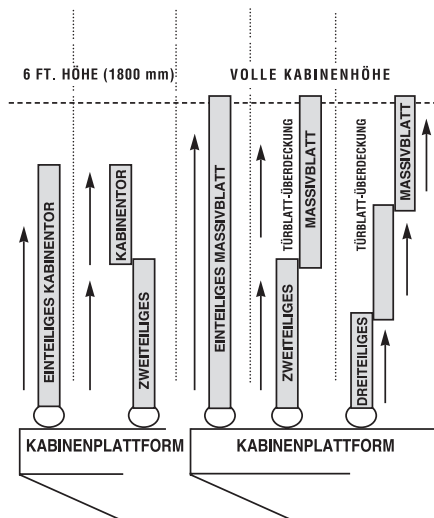

Einteilige Kabinentore / -türen

Diese werden verwendet, wenn über der Schachttöffnung ausreichend Raum zur Verfügung steht. Bei einem Kabinentor von 1.800 mm ist die erforderliche Höhe zum vollständigen Öffnen die Höhe der Schachttür zuzüglich 1.900 mm bis zur nächsten Konstruktion oberhalb im Schacht, gemessen ab Oberkante Türschwelle. Falls die Schachttüren andere Höhen haben, verwenden Sie die größte Öffnungshöhe. Falls die Höhe des Kabinentürblattes mehr als 1.800 mm beträgt, muss die Höhe nach oben entsprechend erhöht oder ein anderer Kabinentor-Typ verwendet werden.

Zweiteilige Kabinentore / -türen

Diese werden verwendet, wenn der Raum über der Schachttöffnung begrenzt ist. Die erforderliche Höhe zum vollständigen Öffnen ist bei einem 1.800 mm hohen zweiteiligen Tor das 1,5-Fache der lichten Höhe der Schachttür zuzüglich 150 mm bis zur nächsten Konstruktion oberhalb im Schacht, gemessen ab Oberkante Türschwelle. Falls die Schachttüren andere Höhen haben, verwenden Sie die größte Öffnungshöhe. Die beiden Türblatt-Abschnitte haben verschiedene Höhen.

Einteilige Kabinentore / -türen, Massivblatt, volle Kabinenhöhe

Die erforderliche Höhe zum vollständigen Öffnen ist 2-mal die Höhe der Schachttür zuzüglich 50 mm bis zur nächsten Konstruktion oberhalb im Schacht, gemessen ab Oberkante Türschwelle. Falls die Schachttüren andere Höhen haben, verwenden Sie die größte Öffnungshöhe.

Zweiteilige Kabinentore / -türen, Massivblatt, volle Kabinenhöhe

Die erforderliche Höhe zum vollständigen Öffnen ist 1,5-mal die Höhe der Schachttür zuzüglich 650 mm bis zur nächsten Konstruktion oberhalb im Schacht, gemessen ab Oberkante Türschwelle. Falls die Schachttüren andere Höhen haben, verwenden Sie die größte Öffnungshöhe.

Dreiteilige Kabinentore / -türen, Massivblatt, volle Kabinenhöhe

Die erforderliche Höhe zum vollständigen Öffnen ist 1,33-mal die Höhe der Schachttür zuzüglich 267 mm bis zur nächsten Konstruktion oberhalb im Schacht, gemessen ab Oberkante Türschwelle. Falls die Schachttüren andere Höhen haben, verwenden Sie die größte Öffnungshöhe.

KONSTRUKTION DER TÜRLÄTTER

Drahtgeflecht (10 mm Rechteckmuster) (fingersicher)

Tür aus Drahtgeflecht mit einem Rechteckmuster von 10 mm x 60 mm, das eine 9-mm-Kugel zurückhält. Die Türblätter werden hergestellt aus 9,5-mm-Rundstahl, der in beide Richtungen verquert und an einen stabilen U-Rahmen geschweißt ist. Vertikale U-Rahmen-Versteifungen zur besseren Stabilität.

Massivblatt (Kabinentüren)

Kabinentür aus 1,2 mm Stahlblech; Sichtfenster empfohlen. In der Regel volle Öffnungshöhe der Kabine. Für Lastenaufzüge erforderlich, zur Personenbeförderung zugelassen.

Türblatt-Überdeckung

Ketten und Kettengewichte befinden sich vom Inneren der Kabine aus außer Reichweite. Für Lastenaufzüge erforderlich, zur Personenbeförderung zugelassen.

Höhe der Türblätter

Die Mindest-Türblatthöhe beträgt 1.800 mm; größere Höhen werden empfohlen. Türblatthöhen sind lieferbar von 1.800 mm bis 5.000 mm.

Oberflächen / Materialien

Rohstahl-Kabinentore / -türen

- Einbrenn-Pulverbeschichtung
- Rohstahltür, Stahlblech, ab Werk mit Edelstahlverblendung (für die Ästhetik im Kabineninneren).

Edelstahl-Kabinentore / -türen Komplett

aus Edelstahl mit Edelstahl-Schienen (siehe Seite 8):

- Edelstahl – Massiv-Türblatt

Türblatt-Schutz

Ein horizontaler Anschlagpuffer (Hartholz oder U-Stahl) und/oder ein Passblech (zum Austausch der unteren 60 cm des Unterteils) sind lieferbar.

Gegengewichte

Die Kabinentore / -türen verfügen über Gegengewichte. Die Gegengewichte sind zwangsgeführt und abgedeckt, um unbeabsichtigte Berührung zu verhindern.

SCHACHTTÜREN

KONSTRUKTION DER TÜRLÄTTER

Stahlplattentür F10S

Diese Tür ist für eine maximale Haltbarkeit verstärkt und geschweißt und präsentiert sich raumseitig oberflächenbündig. Die Türblätter bestehen aus einer 2,5 mm-Schwerlast-Rohstahlplatte mit einem stabilen Stahlrahmen und in der Mitte mit Versteifungsrippen alle 610 mm. Der untere Rand des oberen Türblattes verfügt über eine elastische Stoßkante. Der obere Rand des unteren Türblattes verfügt über eine befahrbare Schwelle. Die Türen bieten einen Brandschutz für 1,5 Stunden. Es sind auch Türen mit einem Brandschutz von zwei Stunden erhältlich.

Stahlplattentür F10S



Tür-Oberflächen / Materialien

Rohstahl Türen

- Einbrenn-Pulverbeschichtung Rohstahltür, ab Werk mit Edelstahlverblendung (für die raumseitige Ästhetik). (Siehe Seite 8)

Edelstahl Türen

- Komplette Edelstahl-Tür-Baugruppen mit Edelstahl-Türschiene, Türverkleidungen, befahrbarer Schwelle und Strukturbauteilen (siehe Seite 8) – Hardware wahlweise IP54 / NEMA 4 (Feuchtigkeit) oder IP56 / NEMA 4X (Korrosion).
- Nur Edelstahl-Türblätter

BELASTUNGSKLASSE

Bei zweiteiligen und nach unten verschiebbaren Türen sind die befahrbaren Schwellen so ausgelegt, dass sie der Ladekapazität und Belastungsklasse des Aufzugs entsprechen. Nachfolgend eine verkürzte Erklärung dieser Belastungs-Klassifikationen:

Klasse A: Allgemeine Lasten.

Die Waren werden ausschließlich per Hand oder Sackkarren in und aus dem Aufzug geladen. Es ist keine einseitige Belastung zulässig. Die Mindestkapazität beträgt 240 kg pro Quadratmeter der inneren Plattform. Einzelstück-Lasten sind auf 25 % der angegebenen Kapazität beschränkt.

Klasse B: Kraftfahrzeuge

Ausschließlich zum Transport von Last- oder Personenkraftwagen. Die Mindestkapazität beträgt 145 kg pro Quadratmeter der inneren Plattform.

Klasse C1: Industrie-Lastenfahrzeuge.

Die Last kann zusammen mit einem Gabelstapler im Aufzug befördert werden. Jedoch darf die Gesamtlast aus Gabelstapler und Ladung die Nennkapazität des Aufzugs nicht überschreiten.

Klasse C2: Industrie-Lastenfahrzeuge.

In dieser Klasse wird in der Regel kein Gabelstapler im Aufzug befördert, jedoch kann er zum Be- und Entladen verwendet werden. Obwohl diese Klassifizierung keinen Einfluss auf die Nennkapazität hat, ermöglicht die Tatsache, dass der Gabelstapler nicht im Aufzug befördert wird, dass die Nennkapazität während des Be- und Entladens überschritten werden darf. Wenn sich der Aufzug bewegt, darf die Nennkapazität nicht überschritten werden.

Klasse C3: Andere Lasten mit hoher Gewichtskonzentration (nicht dargestellt)
Normalerweise keine Verwendung eines Gabelstaplers. Die Last wird gemäß den tatsächlichen Ladebedingungen ermittelt, ist jedoch nicht geringer als für Klasse A erforderlich.

SCHACHTWÄNDE UND TÜRRAHMEN

In der Regel bestehen die Schachtwände des Lastenaufzugs aus Mauerwerk. Manche Schachtwände bestehen aus Trockenbauweise. Peelle bietet Lastenaufzug Türen, die brandschutzgeprüft und für den Einbau in Mauerwerk- und Trockenbau-Schächte zugelassen sind.

Lastenaufzug-Schachttüren müssen in vierseitigen Eingangstürrahmen aus Stahlprofil montiert werden.

Bei Trockenbauweise sind Peelle-Türrahmen oder die Trockenbau-Einbaukits von Peelle erforderlich. Zu diesen Türrahmen oder Trockenbau-Einbaukits gehören Halterungen zur Befestigung der Rahmen an der Trockenbau-Wand. Diese Türrahmen haben auch Verlängerungen des Türfutters bis zum darüberliegenden Träger.

Zum Befahren sind überstehende Schwellen erforderlich, um vom dem Gebäude / Bau-Generalunternehmer gestellt werden.

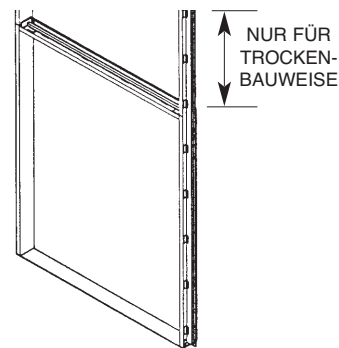

VIERSEITIGER PEELLE-EINGANGSTÜRRAHMEN
(Siehe Seite 17)

Klasse A₁

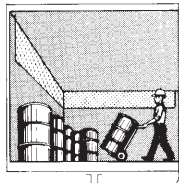

WENN KEIN ARTIKEL EINSCHLIESSLICH BELADENEM SACKKARREN MEHR ALS 25 % DER NENNKAPAZITÄT WIEGT

Klasse B₁

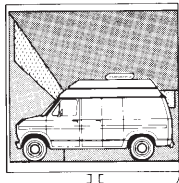

PKW, LKW
BUSSE

Klasse C1₁

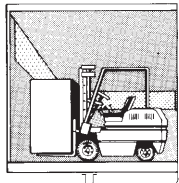

WENN EIN GABELSTAPLER BEFÖRDERT WIRD

Klasse C2₁

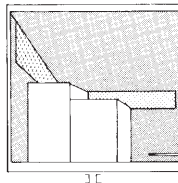

WENN EIN GABELSTAPLER NORMALERWEISE NICHT BEFÖRDERT, DOCH ZUM BE- UND ENTLADEN VERWENDET WIRD

SCHACHTTÜREN (siehe TÜR- / TORTYP-TABELLE Seite 10)

AUSWAHLFAKTOREN

eelle bietet Lastenaufzugtüren und -tore für praktisch jede Anwendung. Die Größe der Öffnung und der Funktionsweise der Türen und Tor sollte durch die Größe und das Gewicht der im Aufzug zu befördernden Materialien ebenso bestimmt werden, wie durch die Lademethode und ob Belader oder andere Passagiere im Aufzug mitfahren werden.

Türgröße

Schachttüren von Peelle bieten Kabinenzugang in voller Breite und Höhe. Peelle empfiehlt Türgrößen von mindestens 2.500 mal 2.500 mm.

Elektroantrieb

Bei Türgrößen ab 2.500 mal 2.500 mm wird ein Elektroantrieb empfohlen. Ebenso empfiehlt sich ein Elektroantrieb für Türen bei stark befahrenen Anwendungen. Falls die Tür klein und Nutzung selten ist, reicht Handbetrieb aus. Manuelle Peelle-Türen sind für zukünftigen Elektroantrieb ausgelegt.

Materialien und Oberflächen

Gegen Korrosion oder für feuchte Umgebungen sind Edelstahltüren erhältlich. Für die Ästhetik stehen raumseitige Edelstahl-Verkleidungen zur Verfügung. Peelle liefert Tür-Hardware und Kontrollraum-Geräte für die meisten Umgebungen wie NEMA 1 oder NEMA 4 ab Lager.

Tür-Typ

Jede Tür hat besondere Merkmale für spezielle vertikale Abmessungen im Schacht. Siehe Abbildung auf Seite 10.

Zweiteiliger Typ

Zweiteilige Türen wählt man, wenn eine effiziente Nutzung des Schachtraums wichtig ist. Die Türblätter bewegen sich in entgegengesetzte Richtungen und dienen einander als Gegengewicht, wobei das obere Türblatt sich beim Schließen nach unten und das untere Türblatt sich nach oben bewegen. Für zweiteilige Türen ist keine überstehende Schwelle erforderlich.

Vertikaler Abstand im Schacht

Der Typ der zweiteiligen Tür hängt vom zur Verfügung stehenden Platz im Schacht ab. Zweiteilige Türen können für niedrige Etagenhöhen, flache Gruben oder geringen Raum oberhalb konzipiert werden und ermöglichen dennoch die Nutzung der vollen lichten Öffnungsbreite und Höhe von Tür und Kabine.

Normale zweiteilige Türen

Eine normale Tür besteht aus einem oberen und einem unteren Türblatt von gleicher Höhe. Eine normale Tür wird verwendet, wenn die Maße von Stockwerk zu Stockwerk gleich oder größer als das 1,5-Fache der Öffnungshöhe, zuzüglich 150 mm sind. Die Höhe über der oberen Schachttür muss gleich oder größer als das 1,5-Fache der Schachttür zuzüglich 100 mm betragen, gemessen ab oberer Türschwelle. Die Tiefe unter der unteren Schachttür muss gleich oder größer als das 0,5-Fache der Schachttür zuzüglich 150 mm betragen, gemessen ab der unteren Türschwelle. Diese Höhen- und Tiefenabstände gelten für die gesamte Breite der Öffnung zuzüglich des erforderlichen seitlichen Platzes auf beiden Seiten der Öffnung.

Zweiteilige Türen, versetzter Typ

Versetzte Türen werden verwendet, wenn die Abmessungen von Stockwerk zu Stockwerk weniger als das 1,5-Fache der Öffnungshöhe zuzüglich 150 mm, wie für normale Türen erforderlich, betragen. Das obere Türblatt wird bei der Schachttür mit geringer Höhe versetzt, sodass es sich beim Öffnen hinter das untere Türblatt der darüber liegenden Tür schiebt. Aufgrund dieses Versatzes ist die befahrbare Schwelle des unteren Türblattes breiter als bei einer normalen Tür.

Die Mindesthöhe von Stockwerk zu Stockwerk ist bei der versetzten Tür gleich der Öffnungshöhe zuzüglich 610 mm. Die Grubentiefe und Höhe über der Tür ist bei versetzten Türen gleich wie bei normalen Türen.

Zweiteilige Türen mit breiterer Schwelle

Türen mit breiterer Schwelle werden bei versetzten Türen für die anderen Etagen verwendet, die keine geringen Höhen aufweisen. Türen mit breiterer Schwelle haben ein normales oberes Türblatt und das untere Türblatt einer versetzten Tür.

Obere Hälfte als Teleskop Zweiteilige Türen

Die Tür mit oberem Blatt als Teleskop (Telco) besteht aus zwei getrennten Türblättern, die sich nach oben ineinanderschieben. Es wird verwendet, wenn der Raum oberhalb kleiner ist als für normale oder versetzte Türen. Die Mindesthöhe beträgt oberhalb das 1,25-Fache der Schachttür zuzüglich 200 mm.

Normale und versetzte zweiteilige 2:1-Türen

Eine 2:1-Tür hat ein unteres Türblatt, das die halbe Höhe des oberen Türblattes aufweist. Sie wird verwendet, wenn die Grube kleiner ist als für normale Türen erforderlich. Die Mindest-Grubentiefe beträgt 1/3 der untersten Schachttüröffnung zuzüglich 100 mm. 2:1-Türen sind als normale und als versetzte Türen erhältlich. Der versetzte Typ erfordert die gleiche Mindesthöhe von Stockwerk zu Stockwerk wie die normale zweiteilige Tür.

Nach oben / nach unten öffnender Typ

Die Türblätter von nach oben öffnenden Türen bewegen sich in die gleiche Richtung und benötigen ein Gegengewicht. Nach oben öffnende Türen werden gewählt, wenn sich beim Schließen alle Türblätter in die gleiche Richtung bewegen sollen.

Zweiteilige / dreiteilige nach oben öffnende Türen (Telco®)

Zweiteilige und dreiteilige nach oben öffnende Türen sind einfacher zu handhaben und zu montieren als einteilige Türen. Darüber hinaus ist weniger Raum oberhalb und von Stockwerk zu Stockwerk erforderlich.

Einteilige nach oben öffnende Türen

Werden verwendet, wenn ausreichend vertikaler Abstand zur Verfügung steht, um die Tür zwischen der überstehenden Schwelle und der Unterseite der überstehenden Schwelle des darüberliegenden Stockwerks zur Verfügung steht.

Einteilige nach unten öffnende Türen

Nach unten öffnende Türen werden verwendet, wenn extrem wenig Raum über der Tür zur Verfügung steht.

STANDARD-FUNKTIONEN VON PEELE-TÜREN

ELEKTRISCHE ODER MANUELLE TÜREN

2,5-mm-Stahlblech-Türblatt

F10S-Türen; 2,5 mm; für eine robuste, flächenbündige Tür.

Verriegelungen / Riegelkurven

Die Türen verfügen über Verriegelungen und eine Riegelkurve (an der Kabine montiert). Die Verriegelungen haben langlebige Verriegelungsarme aus Temperguss. Peelle-Verriegelungen gibt es mit UL-Bewertung, in IP/NEMA oder entsprechenden CSA-Bewertungen und sind zertifiziert gemäß EN81/BS5655. Die Verriegelungen haben Tests mit einer Million Zyklen bestanden. Das Türsystem ist für die Einhaltung der EG-EMV-Richtlinie (89/336EWG) zertifiziert.



Peelle-EN81-Kennzeichnung

Einteilige, einstellbare Gleitschuhe

Austauschbare reibungsarme Gleitschuhe für eine zuverlässige Funktion der Tür.

Elastische Stoßkante

Ein feuerbeständiger Schutzpolsterstreifen an der Vorderkante des Türblattes.

Befahrbare Schwelle

Bei zweiteiligen und nach unten öffnenden Türen sorgt die befahrbare Schwelle für einen glatten Übergang zwischen dem Gebäude und der Aufzugsplattform und unterstützt das Überfahren mit Last.

Selbstschneidende Schienenschrauben

Kein Gewindeschneiden in die Eingangspfofen. Sperrzahnschrauben. Patentierte.

Die Abmessungen dienen nur als Referenz und die spezifischen Auftragsanforderungen können von den Darstellungen abweichen.

ELEKTRISCHE TÜREN

SPS-Steuerung Drahtlose Peelle-Steuerung

Die programmierbare Logik oder drahtlose Steuerung funktioniert problemlos mit den meisten Aufzugsteuerungen. Das Selbstverschlussystem ist vom Anwender wählbar (ein/aus). Schnittstelle der Steuerung ist vom Anwender wählbar (Standard / Slave). Eine Steuerung betätigt die vordere und die hintere Tür der gleichen Etage. NEMA 1-Gehäuse mit Schwingtür (nur SPS).

Lichtvorhang

Zur Standardausstattung gehört ein Lichtvorhang. Er überwacht ständig, ob sich Hindernisse in der Öffnung befinden. Wenn das Kabinentor vollständig geöffnet ist und sich nicht bewegt, schützt der Lichtvorhang die ladenden Personen. Kein physischer Kontakt zwischen dem Hindernis und Kabinentor erforderlich, um den Lichtvorhang zu aktivieren. Kein Verschleiß durch bewegliche Teile.

Sequenz-Funktion

Beim Schließvorgang schließt zunächst das Kabinentor zu 2/3, bevor die Schachttür sich zu schließen beginnt. Die Sequenz-Funktion und der Lichtvorhang dienen dem Schutz der ladenden Personen. Wenn das Kabinentor fast geschlossen ist, wird die Schachttür geschlossen.

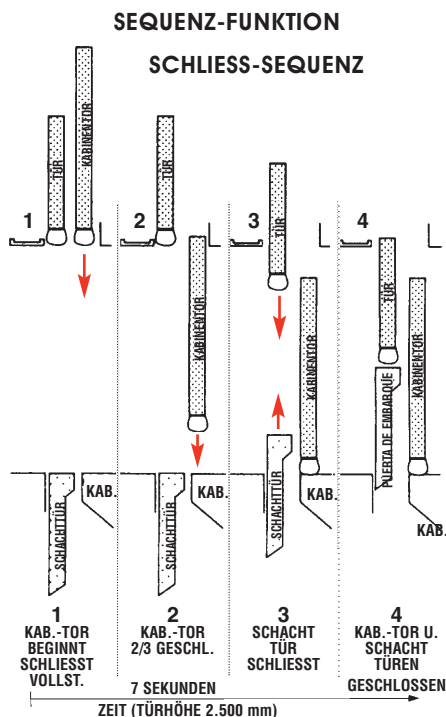

Selbstverschlussystem

Eine Standardfunktion. Zweck des Selbstverschlussystems ist es, alle Türen in der Regel geschlossen zu halten, sodass der Lastenaufzug für den Abruf aus einer anderen Etage zur Verfügung steht. Dies ist eine Personenaufzug-Funktion. Tür schließt nach einer vorher festgelegten Zeit oder als Reaktion auf einen Fernabruf automatisch. Ein in der Kabine montierter Warnsummer wird mitgeliefert. Der Summer ertönt fünf Sekunden, bevor das Kabinentor sich zu schließen beginnt, bis die Schachttür geschlossen ist. Sequenz-Funktion und Lichtvorhänge werden mitgeliefert. Das Selbstverschlussystem ist vom Anwender wählbar (ein/aus). Ein optional in der Kabine montiertes Warn-Blinklicht ist verfügbar.

Master Limit-System

Eine Standardfunktion. Das Master Limit-System für alle Türserien beinhaltet zwei an der Kabine montierte Näherungssensoren, die von einem an jedem Türblatt befestigten Nocken aktiviert werden. Steuert die Umschaltung von schneller zur langsamer Motordrehzahl. Steuert die vollständig geöffneten und vollständig geschlossenen Türblatt-Positionen. Problemlose Einstellung. Kein Verschleiß durch bewegliche Teile. Patent #7156210B2.

Master-Limit, Schachttüren

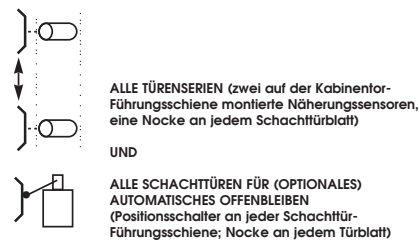

Feuermelder

Steuerungen von Lastenaufzugtüren können mit einer Feuermelder-Funktion ausgestattet werden. Automatisches Schließen im Brandfall ist inbegriffen.

Zweistufiger Antrieb

Zu jeder Tür-Baugruppe gehören (2) zweistufige Wechselstromantriebe zum Öffnen und Schließen der Tür; die Türbewegung beginnt mit hoher Geschwindigkeit und wird kurz vor dem vollständigen Öffnen oder Schließen der Tür langsamer. Der zweistufige Antrieb verringert den Verschleiß von Komponenten und sorgt für eine ruhige Funktion.

OPTIONALE FUNKTIONEN VON PELLE-TÜREN

ELEKTRISCHE ODER MANUELLE TÜREN

Oberflächen

Eine Einbrenn-Pulverbeschichtung ist Standard; Sonderfarben sind auf Wunsch lieferbar. Ebenfalls erhältlich sind Voll-Edelstahl oder raumseitige Edelstahl-Verkleidungen.

Edelstahltüren

Voll-Edelstahl-Türen stehen für feuchte / Spritzwasser-Umgebungen zur Verfügung. Voll-Edelstahl-Türen beinhalten die Edelstahlschienen, Türblätter, befahrbare Schwellen und Strukturelemente. Hardware wahlweise: IP54 / NEMA 4 (feuchtigkeitsbeständig) oder IP56 / NEMA 4X (korrosionsbeständig). Siehe Seite 8.

Ausstattung für aggressive Umgebungen (UL-Kennzeichnung)

Motoren, Verriegelungen, Steuerungen und Endschalter für gefährliche Betriebsstätten mit UL-Kennzeichnung sind erhältlich und erfüllen die hohen Anforderungen von ätzenden oder explosionsgefährdeten Umgebungen.

NEMA	IEC	Umgebung
1	IP10	Normal (standard)
4	IP54/IP56	Feuchtigkeit
4X	IP56	Korrosion
7,9	—	Explosion

Gegenseitige Verriegelungen

Um die geschlossene Position der Türen zu gewährleisten, werden als Standardausrüstung gegenseitige Verriegelungen (mechanische Verriegelungen) für Schachttüren mit einer Breite ab 3.000 mm und für Türen mit einer Brandwiderstandsklasse von 2 Stunden geliefert. Gegenseitige Verriegelungen sind für Türen mit einer Breite von weniger als 3.000 mm optional erhältlich.

ELEKTRISCHE TÜREN

Transformator

Für 3-Phasen-Wechselspannung 50/60Hz, sofern mehr als 220 Volt zur Verfügung steht.

Vorverdrahtetes Paket zur Verdrahtung von Türen und Toren

Draht und Verdrahtungsmaterial einschließlich EMT-Kabelführung. Anschlusskästen: 3 Anschlusskästen je Schachttür, 2 Kästen je Kabinentor und 1 Kasten für die Kabinenoberseite (Mitte). Dieses vorgefertigte Verkabelungssystem ermöglicht schnelle und korrekte Anschlüsse zwischen den Geräten.

Automatische Offenhaltung (ASO)

Eine Funktion, welche die Aufzugschachttür offenhält, falls sie beim Be- oder Entladen des Aufzugs auf ein Hindernis trifft. Es kann sonst zu Schäden kommen, wenn eine Last gegen eine teilweise geöffnete Tür prallt. An jeder Schachttür und an jedem Kabinentor sind ein Endschalter und Nocken montiert. Sehr empfohlen für Anwendungen der Klassen 'B' und 'C' (PKW, LKW, Busse, Gabelstapler).

KOMFORT- UND SICHERHEITSPAKETE



Montagewerkzeug-Set # 060040

Das Set enthält die gebräuchlichsten Peelle-Werkzeuge, die man für eine einfachere Installation braucht, ein Tür-Transportwagen zum Bewegen der Türblätter, (4) Riemen zum richtigen Hochziehen der Türblätter, ein Kettenöffner etc. Das Set kann als Ersatzteil oder mit jedem Peelle-Türsystem bezogen werden. Das Set ist wiederverwendbar und zahlt sich bereits beim ersten Einsatz aus.

Peelle-Teil # 0603 Gleitschuhspreizer / Einsteller für die äußere Einstellung der Peelle-Gleitschuhe.

Peelle-Teil # 0604 Bohrschablone für die Schienenmontage

Peelle-Teil # 0606 Tür-Transportwagen

Peelle-Teil # 0608 Kettenöffner Peelle-Teil # 060071 Riemen

2,40 m Peelle-Teil # 060072 Riemen 3,00 m Peelle-Teil #

060073 Riemen 3,65 m



Ersatzteil-Set # 060032

Das Ersatzteil-Set ist ideal für Maschinenräume und Servicefahrzeuge. Das Set enthält die geläufigsten zu wartenden Peelle-Teile, d. h. ein Entriegelungsgerät und Schlüssel, Tür- und Tor-Gleitschuhe, Tor-Anschlagpuffer, Federn, Kettenglieder, Kabelbinder etc. Das Set kann als Ersatzteil oder mit jedem Peelle-Türsystem bezogen werden.



Verbrauchsmaterial-Set # 060086

Das Vor-Ort-Verbrauchsmaterial-Set wurde entwickelt, um die Ausfallzeiten vor Ort zu minimieren; es enthält alle erforderlichen Bohrer, Gewindebohrer, Steinbohrer, Schleifscheiben, Trennscheiben und Sägeblätter, um die Peelle-Ausrüstung (3 Schachttüren und 1 Kabinentür pro Set) zu installieren. Einige dieser Artikel sind einzigartig für Peelle-Lastentüren, das Set erspart unnötige Zeit des Monteurs zum Suchen dieser Artikel oder den Verbrauch der eigenen Mittel, denn Peelle packt alle erforderlichen Verbrauchsmaterialien in 1 praktisches Set.



Sicherheits-Etiketten # 060045

Zweck der Etiketten ist es, die ordnungsgemäße Funktion der Vertikalschiebetüren zu demonstrieren. Zu den vier Etiketten gehören eine Erinnerung, dass keine Personen in Lastenaufzügen mitfahren dürfen, wie sich Vertikalschiebetüren sowohl bei konstantem Druck als auch bei automatischer Schließfunktion öffnen und schließen lassen, die geeignete Methode, um manuelle Türen mit einem Riemen zu schließen und wie man Türen mit einer Betätigungsplatte öffnet.

EDELSTAHL-LEITFADEN Wählen Sie das Paket für Ihre Anwendung.

SCHACHTTÜR	VOLL-EDELSTAHL PAKET IP56/NEMA 4X Korrosionsbeständig (abwaschbar)	TEIL-EDELSTAHL PAKET IP54/NEMA 4 Feuchtigkeitsbeständig (Küstenumgebung)	VERBLENDUNG AUS EDELSTAHL PAKET IP10/NEMA 1 Konzipiert für das Erscheinungsbild (für öffentliche Einsatzorte)
Türblätter	<input checked="" type="checkbox"/> Türblatt komplett Edelstahl	<input type="checkbox"/> Voll-Edelstahl-Türblatt <u>ODER</u> <input type="checkbox"/> Rohstahl-Türblatt mit raumseitiger Edelstahl-Verkleidung	<input checked="" type="checkbox"/> Rohstahl-Türblatt mit raumseitiger Edelstahl-Verkleidung
Befahrbare Schwelle	<input checked="" type="checkbox"/> Edelstahl	<input type="checkbox"/> Edelstahl <u>ODER</u> <input type="checkbox"/> Rohstahl	<input checked="" type="checkbox"/> Rohstahl
Tür-Schuhe	<input checked="" type="checkbox"/> Bronze	<input checked="" type="checkbox"/> Rohstahl	<input checked="" type="checkbox"/> Rohstahl
Spannverschlüsse	<input checked="" type="checkbox"/> Bronze	<input checked="" type="checkbox"/> Bronze	<input checked="" type="checkbox"/> Rohstahl
Tür-Schienen	<input checked="" type="checkbox"/> Edelstahl	<input checked="" type="checkbox"/> Rohstahl (empfohlen) <u>ODER</u> <input type="checkbox"/> Edelstahl	<input checked="" type="checkbox"/> Rohstahl
Tür-Ketten und -Stangen	<input checked="" type="checkbox"/> Edelstahl	<input checked="" type="checkbox"/> Edelstahl	<input checked="" type="checkbox"/> Rohstahl
Türverriegelung	<input checked="" type="checkbox"/> Edelstahl/Bronze IP56/NEMA 4X	<input type="checkbox"/> Edelstahl/Bronze IP56/NEMA 4X <u>ODER</u> <input type="checkbox"/> Rohstahl IP54/NEMA 4	<input checked="" type="checkbox"/> Rohstahl IP10/NEMA 1
Türantrieb Tür- Ritzel / -Scheibe	<input checked="" type="checkbox"/> IP56/NEMA 4X <input checked="" type="checkbox"/> Bronze	<input checked="" type="checkbox"/> IP54/NEMA 4 <input checked="" type="checkbox"/> Rohstahl	<input checked="" type="checkbox"/> IP10/NEMA 1 <input checked="" type="checkbox"/> Rohstahl
Türanschlag (individuell)	<input checked="" type="checkbox"/> Edelstahl IP56/NEMA 4X	<input checked="" type="checkbox"/> Rohstahl IP54/NEMA 4	<input checked="" type="checkbox"/> Rohstahl IP10/NEMA 1
EINGANGSRAHMEN (optional)	<input type="checkbox"/> Rohstahl mit Edelstahl-Abdeckung <u>ODER</u> <input type="checkbox"/> Edelstahl (ohne Brandschutz)	<input type="checkbox"/> Rohstahl mit Edelstahl-Abdeckung <u>ODER</u> <input type="checkbox"/> Edelstahl (ohne Brandschutz)	<input type="checkbox"/> Rohstahl mit Edelstahl-Abdeckung <u>ODER</u> <input type="checkbox"/> Edelstahl (ohne Brandschutz)
KABINENTOR / -TÜR			
Kabinentorblatt	<input type="checkbox"/> Edelstahl-Drahtgeflecht <u>ODER</u> <input type="checkbox"/> massives Edelstahl-Türblatt	<input type="checkbox"/> Edelstahl-Drahtgeflecht <u>ODER</u> <input type="checkbox"/> massives Edelstahl-Türblatt <u>ODER</u> <input type="checkbox"/> Rohstahl mit kabinenseitiger Edelstahl-Verkleidung	<input type="checkbox"/> Edelstahl-Drahtgeflecht <u>ODER</u> <input type="checkbox"/> massives Edelstahl-Türblatt <u>ODER</u> <input type="checkbox"/> Rohstahl mit kabinenseitiger Edelstahl-Verkleidung
Tor-Schuhe	<input checked="" type="checkbox"/> Bronze	<input checked="" type="checkbox"/> Rohstahl	<input checked="" type="checkbox"/> Rohstahl
Tor-Schienen	<input checked="" type="checkbox"/> Edelstahl	<input checked="" type="checkbox"/> Edelstahl	<input type="checkbox"/> Rohstahl <u>ODER</u> <input type="checkbox"/> Edelstahl (empfohlen bei Edelstahl- Tor oder Edelstahl-Kabinengehäuse)
Tor-Ketten	<input checked="" type="checkbox"/> Edelstahl	<input checked="" type="checkbox"/> Edelstahl	<input type="checkbox"/> Rohstahl <u>ODER</u> <input type="checkbox"/> Edelstahl (empfohlen bei Edelstahl- Tor oder Edelstahl-Kabinengehäuse)
Tor-Kontakte	<input checked="" type="checkbox"/> Edelstahl IP56/NEMA 4X	<input checked="" type="checkbox"/> Rohstahl IP54/NEMA4	<input checked="" type="checkbox"/> IP10/NEMA 1
Torantrieb	<input checked="" type="checkbox"/> IP56/NEMA 4X	<input checked="" type="checkbox"/> IP54/NEMA 4	<input checked="" type="checkbox"/> IP10/NEMA 1
Tor-Ritzel / -Scheibe	<input checked="" type="checkbox"/> Bronze	<input checked="" type="checkbox"/> Rohstahl	<input checked="" type="checkbox"/> Rohstahl
Antrieb	<input checked="" type="checkbox"/> Edelstahl IP56/NEMA 4X	<input checked="" type="checkbox"/> Rohstahl IP54/NEMA 4	<input checked="" type="checkbox"/> Rohstahl IP10/NEMA 1
RIEGELKURVE			
Oberer Bau (Antrieb)	<input checked="" type="checkbox"/> IP56/NEMA 4X	<input checked="" type="checkbox"/> IP54/NEMA 4	<input checked="" type="checkbox"/> IP10/NEMA 1

Edelstahl-Anwendungen

Brauereien
Kläranlagen
Fotoverarbeitende Betriebe
Gerbereien
Fleischverpackungsbetriebe
Wasseraufbereitungsanlagen

Großküchen Hafenanlagen
Lebensmittel verarbeitende
Betriebe
Chemieanlagen
Zellstoff- und Papiermühlen
Bergbau

HINWEIS:

Jede Anwendung ist einzigartig.
Besprechen Sie Ihre Anforderungen mit
einem Peelle-Vertriebsmitarbeiter, um das
passende Paket für Sie zu finden.

LASTENAUFZUGTÜREN UND -TORE - SPEZIFIKATIONEN

(WARENAUFZÜREN) ZWEITEILIG (ISO Typ 4,5) ODER NACH OBEN ÖFFNEND (ISO Typ 6)

Allgemein (Standardtüren)

Lieferung kompletter vertikal verschiebbarer PEELLE-Lastenaufzugtüren für alle Schachteingänge und wo in den Plänen und im Türplan dargestellt. Lieferung von einem (1) vertikal nach oben öffnendem PEELLE-Kabinentor mit Gegengewicht, wie erforderlich, an jedem Kabineneingang. Alle Geräte werden von Peelle geliefert. Die Türen und Tore müssen den neuesten Normen für Aufzüge / Lifte (A17.1, B44, EN81) entsprechen. Alle Geräte müssen den IP10- / NEMA-Spezifikationen entsprechen, sofern nicht für spezielle Umgebungen angegeben.

Schachttüren

Türen innerhalb der Größenbeschränkungen müssen die 1-1/2-Stunden-Kennzeichnung der Klasse „B“ der Underwriters Laboratories, Inc. tragen. Die Türblätter müssen raumseitig flächenbündig und vom Peelle-Typ „F10S“ mit raumseitiger 2,5 mm-Stahlplatte sein. Die vertikalen Kanten des Türblattes müssen über Schuh-Winkel mit stabilen präzisionsgenuteten Gleitschuhen verfügen und pro Schachttür-Baugruppe ein (1) Sichtfenster haben.

NUR für zweiteilige Schachttüren

Die oberen und unteren Türblätter von zweiteiligen Schachttüren dienen einander als Gegengewicht. Die Unterkante des oberen Türblattes muss mit einer feuerbeständigen elastischen Stoßkante von Peelle ausgestattet sein. Die Oberkante des unteren Türblattes muss mit einer befahrbaren Schwelle von Peelle ausgestattet sein, um die Anforderungen für die angegebene Belastungskategorie (Code A17.1) zu erfüllen. Ein automatischer Türschließer (ASC; zweiseitige Spannverschlüsse) wird bereitgestellt, um im geschlossenen Zustand die Lücke zwischen den Stoßkanten zu minimieren. Eine Brandschutzklappe mit Scharnier muss am oberen Türblatt jeder Durchgangs-Tür vorhanden sein.

NUR für nach oben öffnende Schachttüren

Die Türblätter von nach oben öffnenden Schachttüren verfügen über geführte oder in Gehäuse eingefasste Gegengewichte. Die Unterkante des untersten Türblattes ist mit einer feuerbeständigen elastischen Stoßkante von Peelle ausgestattet. Zum Befahren ist eine bauseits überstehende Schwelle erforderlich.

Schienen und Hardware

Schienen / Führungen müssen aus Stahl sein. Die Türblätter müssen mit geeigneten Rollenketten, die über Seilscheiben mit Rillenkugellagern laufen, gegenseitig oder mit den Gegengewichten verbunden sein. Die Ketten und Kettenstäbe werden mit Stahl- oder Tempereguss-Verbindern mit den Türblättern verbunden sein. Die kaltgewalzten, quadratischen Stäbe müssen einstellbar sein.

Schachttür-Verriegelungen (Türverriegelungen)

Alle Schachttüren müssen mit einer zugelassenen Verriegelung versehen sein. Alle Verriegelungen müssen ein Zertifizierungs-Kennzeichen tragen. Optional können eine Verriegelung auf der Gegenseite und eine zweite Verriegelung je Schachttür geliefert werden. Eine motorbetriebene Riegelkurve ist für jeden Schachttür-Verriegelungsstrang vorzusehen. Die

Riegelkurven sind an den Seiten der Kabine gegenüber den Verriegelungen anzubringen. Riegelkurve und Verriegelung müssen zusammen mit der Aufzugsteuerung funktionieren, um einen normalen Betrieb des Aufzugs zu verhindern, wenn nicht alle Türen geschlossen und verriegelt sind.

Elektroantrieb von Schachttüren

Sofern ein Elektroantrieb gewünscht wird, muss jede Tür elektrisch mit zwei Türantrieben betrieben werden, die auf beiden Seiten der Tür-Baugruppe montiert sind. Alle Motoren müssen für zwei Geschwindigkeiten ausgelegt sein. Der Weg der Tür wird bestimmt durch Näherungssensor-Ansteuerung. Die Motordrehzahl muss so gesteuert werden, dass ein durchgängig reibungsloses Türschließen und -öffnen und das vollständige Öffnen und Schließen gewährleistet sind. Falls vorhanden, sorgt eine automatische Offenhaltungs (ASO)-Funktion dafür, dass die Türblätter komplett offenbleiben. Die komplette Antriebsmechanik muss sich innerhalb des Aufzugschachtes befinden. Für den Fall eines Stromausfalls muss ein manueller Betrieb möglich sein.

Kabinentore (Kabinentüren)

Kabinentore müssen über Gegengewichte verfügen und sich je nach Typ einteilig, zweiteilig oder dreiteilig nach oben schieben. Die Tore müssen aus 10 mm-Drahtgeflecht mit U-Stahl-Rahmen und vertikalen mittigen Versteifungen bestehen. Jedes Tor muss über Gleitschuh-Winkel, Gleitschuhe, Gleitschienen, geeignete Rollenketten mit einstellbaren Verbindungen, Ritzel (bei manuell betriebenen Toren) Rollen (bei elektrisch betriebenen Toren), ein zwangsgeführtes Gegengewicht für eine ausgeglichene vertikale Bewegung und einen zugelassenen elektrischen Kontakt verfügen.

Elektroantrieb von Kabinentoren

Sofern ein Elektroantrieb gewünscht wird, muss jedes Tor elektrisch mit einem Torantrieb betrieben werden. Der Motor muss für zwei Geschwindigkeiten ausgelegt sein. Der Weg des Tors wird bestimmt durch Näherungssensor-Ansteuerung. Die Motordrehzahl muss so gesteuert werden, dass ein durchgängig reibungsloses vollständiges Öffnen und Schließen gewährleistet ist. Ein Lichtvorhang und eine Wiederöffnungsvorrichtung sind an jedem Tor vorzusehen. Der Lichtvorhang muss eine berührungslose Vorrichtung sein, die aus einer Infrarot-Lichtquelle und einem Detektor besteht, die an gegen-überliegenden Punkten des Kabinentors angebracht sind. Der Lichtvorhang oder die Wiederöffnungsvorrichtung muss den Großteil der Öffnung abdecken. Falls vorhanden, sorgt eine automatische Offenhaltungs (ASO)-Funktion dafür, dass die Torblätter komplett offenbleiben. Für den Fall eines Stromausfalls muss ein manueller Betrieb möglich sein.

SPS oder drahtlose Steuerung (wenn vorhanden)

Es sind geeignete Steuertafeln zu installieren, um die Tür- und Tor-Motoren mit Strom zu versor-

gen. Die Steuerungen sind im Maschinenraum neben dem Aufzugschacht zu montieren.

Elektrisch betriebene Türen und Tore müssen so angeordnet sein, dass sie automatisch öffnen, wenn der Aufzug in einem Stockwerk ankommt und durch längeres Drücken eines Tasters oder, sofern aktiviert, einen automatischen Türschließer schließen. Tür und Tor müssen sich automatisch wieder öffnen, wenn sie sich nicht vollständig schließen. Wenn das Selbstverschlussystem aktiviert ist, schließt die Tür / das Tor nach einer vorher festgelegten Zeit oder als Reaktion auf einen Fernabruf automatisch.

Elektrisch betriebene Türen sind mit einer Sequenz-Funktion von Tür und Tor ausgestattet. Die Schachttüren und das Kabinentor sind zeitlich so geschaltet, dass das Kabinentor beim Schließen mindestens zu zwei Dritteln geschlossen sein muss, bevor sich die Schachttür zu schließen beginnt.

Zur Steuerung gehören die Sequenz-Funktion und der Summer für den Schließvorgang zur Montage auf der Kabine. Das Selbstverschlussystem ist vom Anwender wählbar (ein / aus). Die Standard- oder Slave-Schnittstelle der Steuerung sind vom Anwender wählbar. Lässt sich einfach an die meisten Aufzugsteuerungen anschließen. Kein firmeneigenes Spezialwerkzeug erforderlich. Steuerung kann komplett von vorne verdrahtet werden. Die Komponenten sind im Handel erhältlich und anerkannt, soweit möglich. Die Steuerung erfüllt die CSA B44 / ASMEA17.5.

Sonstiges

Die Stromversorgung der Peelle-Steuerung zur Versorgung der elektrisch betriebenen Türen von 220 Volt, 3 Phasen, 50 / 60 Hz, wird von Dritten erbracht. Falls erforderlich kann Peelle einen Transformator liefern. Jeder Aufzug benötigt 10 Ampere bei 480 und 600 Volt oder 20 Ampere bei 220 Volt. Es wird empfohlen, einen separaten Leistungs- oder Leitungsschutzschalter für die Tür-Steuerung im Maschinenraum durch einen Dritten bereitzustellen.

Das erforderliche Anschlussmaterial für die betriebsfertige Installation wird von Peelle oder von Dritten geliefert. Anschlussmaterial-Paket 3, siehe Seite 7.

Vierseitige Türrahmen aus Stahlprofil einschließlich Schwellen und Kopfteilen werden von Peelle oder Dritten geliefert und sind durch andere Dritte auf der Schachtseite bündig und lotrecht zu montieren. Bei der Schachtkonstruktion in Trockenbauweise müssen die Torpfosten vom Boden bis zum darüber befindlichen Sturz reichen. Alle Rahmen von darüber oder darunter liegenden Öffnungen sind vertikale auszurichten. Für Türen mit UL-Kennzeichnung sind bei Trockenbauweise Rahmen mit UL-Kennzeichnung erforderlich. Türrahmen mit UL-Kennzeichnung für Mauerwerk oder Trockenbau sind bei Peelle erhältlich. Siehe Seite 17.

Alle Abbildungen und Angaben basieren auf den geltenden Informationen zum Zeitpunkt der Veröffentlichung. Peelle behält sich das Recht vor, technische Daten oder das Design zu ändern und Elementen oder Designs ohne vorherige Ankündigung einzustellen.



FACHBEGRIFFE

ÖFFNEN ZWEIFELIGER SCHACHTTÜREN

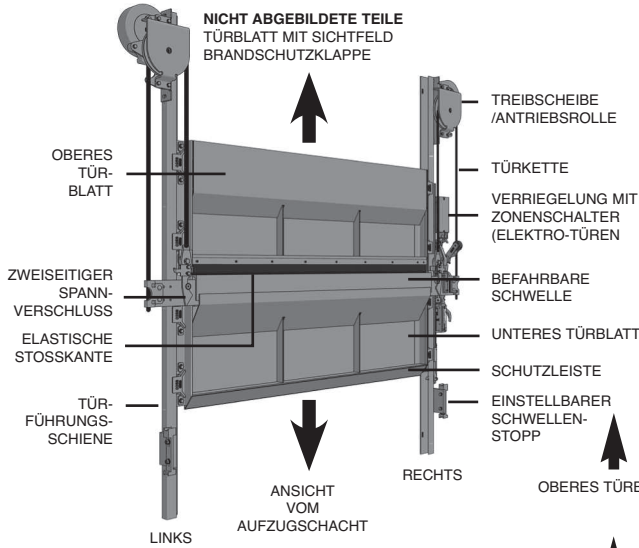

ANSICHT VOM AUFZUGSCHACHT

SCHACHTTÜR, NACH OBEN ÖFFNEND ZWEIFELIG

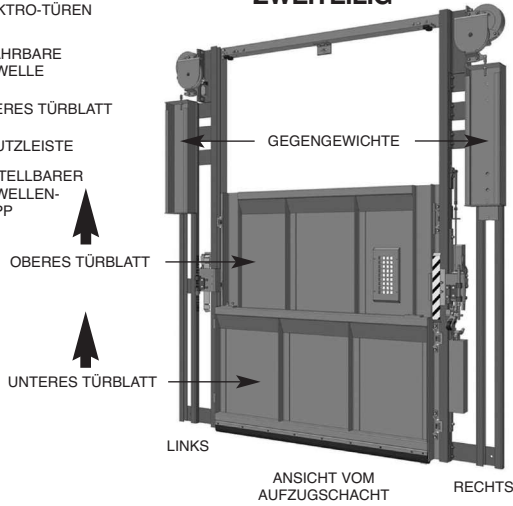

DRAHTGEFLECHT-KABINENTOR, EINTEILIG

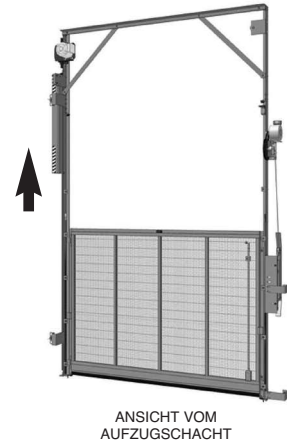

Die Abmessungen dienen nur als Referenz und die spezifischen Auftragsanforderungen können von den Darstellungen abweichen.

TÜR- / TOR-TYPEN

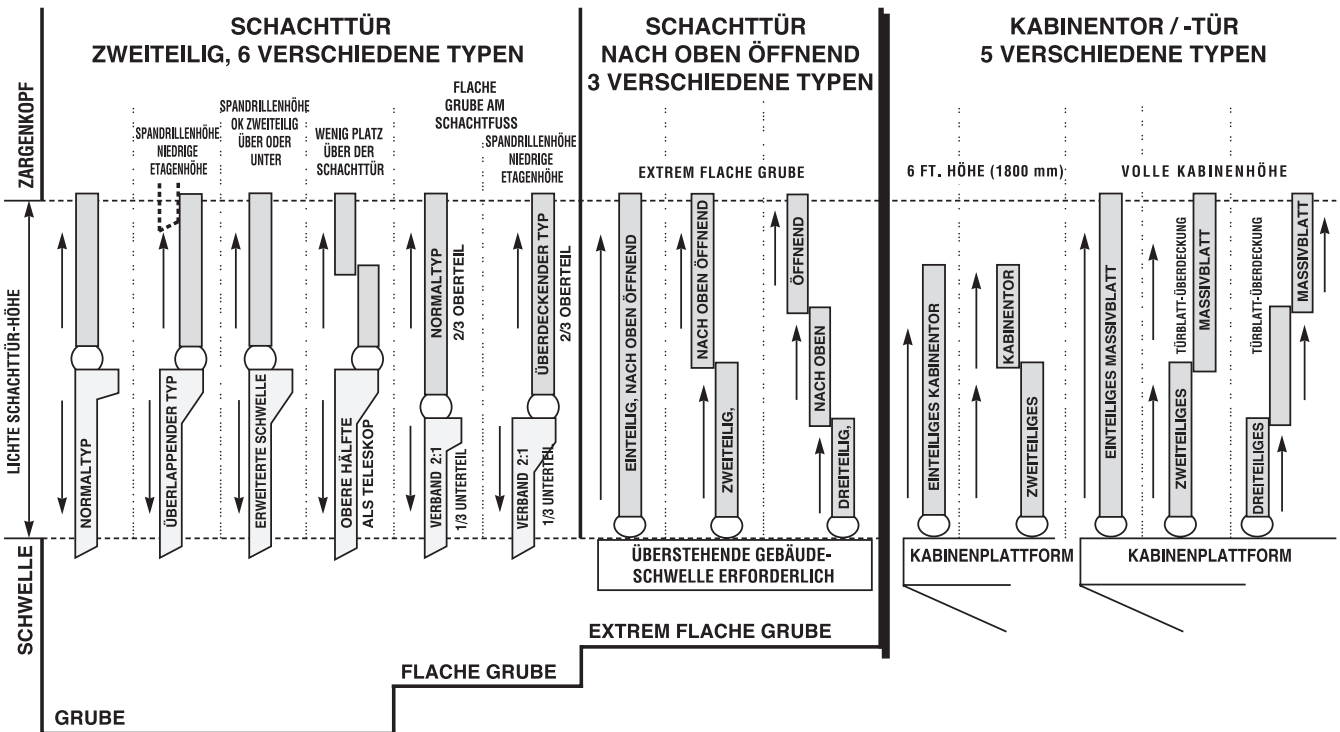

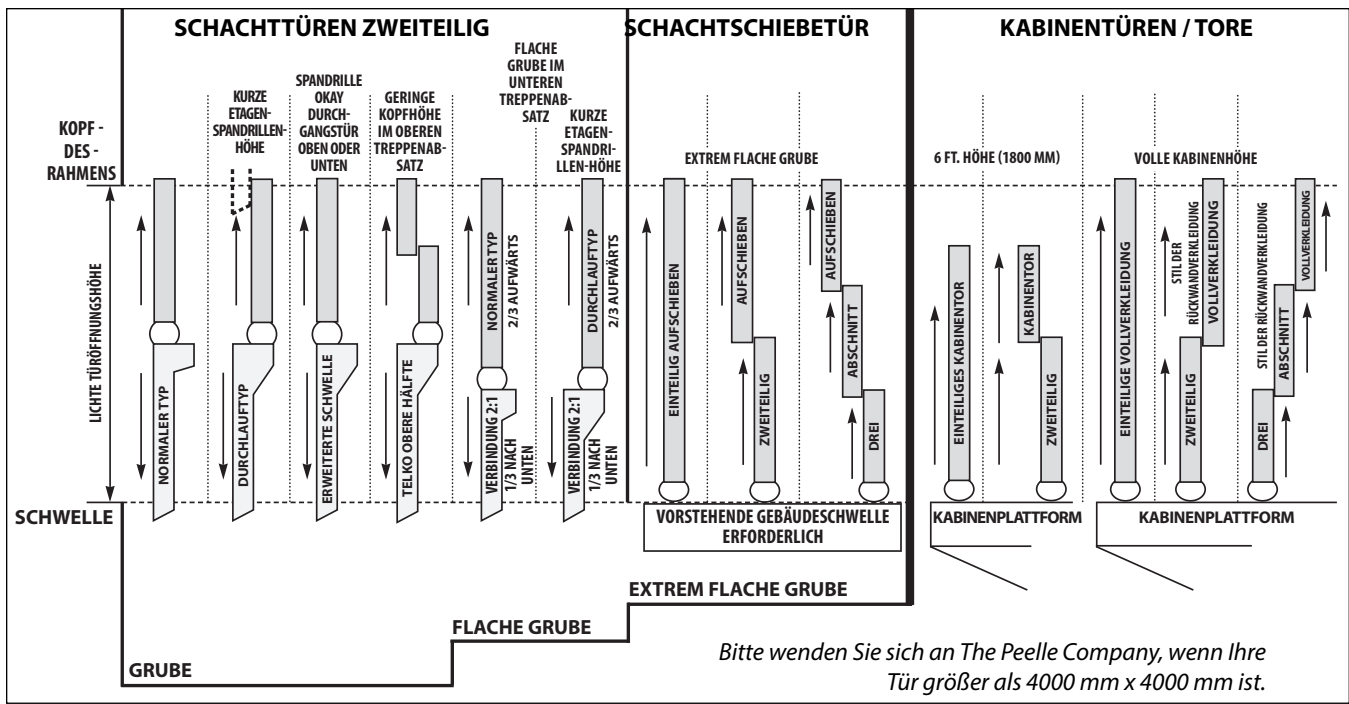

SCHACHTTÜREN

REGULÄRER TYP

- MIN. VON STOCK ZU STOCK: $1,5 \times \text{ÖFFNUNGSHÖHE} + 150 \text{ mm}$ (6 Zoll)
- MIN. GRUBE: $0,5 \times \text{ÖFFNUNGSHÖHE} + 102 \text{ mm}$ (4 Zoll)
- RÜCKHOLRAUM: 330 mm [13 Zoll] BEIDE SEITEN
- KABINENABSTAND 127 mm [5 Zoll]

PASSIERTYP

- WENN VON STOCKWERK ZU STOCKWERK WENIGER ALS 1,5 DER ÖFFNUNGSHÖHE + 150 mm [6 Zoll] VORHANDEN IST**
- MIN. VON STOCKWERK ZU STOCKWERK: $\text{ÖFFNUNGSHÖHE} + 381 \text{ mm}$ (15 Zoll)
- MIN. GRUBE $0,5 \times \text{ÖFFNUNGSHÖHE} + 102 \text{ mm}$ (4 Zoll)
- RÜCKHOLRAUM: 330 mm [13 Zoll] BEIDE SEITEN
- KABINENABSTAND 171 mm [6 3/4 Zoll]

ERWEITERTE SCHWELLE

- MIN. VON STOCKWERK ZU STOCKWERK: $1,5 \times \text{ÖFFNUNGSHÖHE} + 150 \text{ mm}$ (6 Zoll)
- MIN. GRUBE $0,5 \times \text{ÖFFNUNGSHÖHE} + 102 \text{ mm}$ (4 Zoll)
- RÜCKHOLRAUM: 330 mm [13 Zoll] BEIDE SEITEN
- KABINENABSTAND 171 mm [6 3/4 Zoll]

TELKO OBERE HÄLFTE

- MIN. VON STOCKWERK ZU STOCKWERK: $1,25 \times \text{ÖFFNUNGSHÖHE} + 330 \text{ mm}$ (13 Zoll)
- MIN. GRUBE $0,5 \times \text{ÖFFNUNGSHÖHE} + 102 \text{ mm}$ (4 Zoll)
- RÜCKHOLRAUM: 330 mm [13 Zoll] BEIDE SEITEN
- KABINENABSTAND 171 mm [6 3/4 Zoll]

VERBINDUNG 2:1

- MIN. VON STOCKWERK ZU STOCKWERK: $1,66 \times \text{ÖFFNUNGSHÖHE} + 150 \text{ mm}$ (6 Zoll)
- MIN. GRUBE $0,33 \times \text{ÖFFNUNGSHÖHE} + 102 \text{ mm}$ (4 Zoll)
- RÜCKHOLRAUM: 330 mm [13 Zoll] BEIDE SEITEN
- KABINENABSTAND 127 mm [5 Zoll]
- MAXIMALE KABINENÜBERLAPPUNG: 50 mm (2 Zoll), VOR DEM AUSKLINKEN DER PLATTENFORM

VERBINDUNG 2:1 - DURCHLAUFTYP

- MIN. VON STOCKWERK ZU STOCKWERK: $1,17 \times \text{ÖFFNUNGSHÖHE} + 406 \text{ mm}$ (16 Zoll)

- MIN. GRUBE $0,33 \times \text{ÖFFNUNGSHÖHE} + 102 \text{ mm}$ (4 Zoll)
- RÜCKHOLRAUM: 330 mm [13 Zoll] BEIDE SEITEN
- KABINENABSTAND 170 mm [6 3/4 Zoll]
- MAXIMALE KABINENÜBERLAPPUNG: 50 mm (2 Zoll), VOR DEM AUSKLINKEN DER PLATTFORM

EINTEILIGE SCHIEBETÜR

- MIN. VON STOCKWERK ZU STOCKWERK: $2 \times \text{ÖFFNUNGSHÖHE} + 143 \text{ mm}$ (5 Zoll)
- RÜCKHOLRAUM: 457 mm [18 Zoll] BEIDE SEITEN
- KABINENABSTAND 171 mm [6 3/4 Zoll]

ZWEITETEILIGE SCHIEBETÜR

- MIN. VON STOCKWERK ZU STOCKWERK: $1,5 \times \text{ÖFFNUNGSHÖHE} + 279 \text{ mm}$ (11 Zoll)
- RÜCKHOLRAUM: 460 mm [18 Zoll] BEIDE SEITEN
- KABINENABSTAND 191 mm [7 1/2 Zoll]

DREITEILIGE SCHIEBETÜR

- MIN. VON STOCKWERK ZU STOCKWERK: $1,33 \times \text{ÖFFNUNGSHÖHE} + 279 \text{ mm}$ (11 Zoll)
- RÜCKHOLRAUM: 460 mm [18 Zoll] BEIDE SEITEN
- KABINENABSTAND 241 mm [9 1/2 Zoll]

KABINENTÜREN / TORE

EINTEILIGES KABINENTOR (GITTERVERKLEIDUNG A17)

- MIN. SCHIENENHÖHE: $\text{ÖFFNUNGSHÖHE} + 1829 \text{ mm}$ (72 Zoll)
- RÜCKSCHLAG DES KABINENGEHÄUSES: 114 mm [4 1/2 Zoll]

EINTEILIGES KABINENTOR (GITTERVERKLEIDUNG A17)

- MIN. SCHIENENHÖHE: $1,5 \times \text{ÖFFNUNGSHÖHE} + 152 \text{ mm}$ (6 Zoll)
- RÜCKSCHLAG DES KABINENGEHÄUSES: 165 mm [6 1/2 Zoll]

EINTEILIGE MASSIVE VERKLEIDUNG (EN81)

- MIN. SCHIENENHÖHE: $2 \times \text{ÖFFNUNGSHÖHE} + 356 \text{ mm}$ (14 Zoll)
- KABINENGEHÄUSE ZURÜCKGESETZT: 165 mm [6 1/2 Zoll]

ZWEITETEILIGE MASSIVE VERKLEIDUNG (EN81)

- MIN. SCHIENENHÖHE: $1,5 \times \text{ÖFFNUNGSHÖHE} + 330 \text{ mm}$ (13 Zoll)
- KABINENGEHÄUSE ZURÜCKGESETZT: 191 mm [7 1/2 Zoll]

DREITEILIGE MASSIVE VERKLEIDUNG (EN81)

- MIN. SCHIENENHÖHE: $1,33 \times \text{ÖFFNUNGSHÖHE} + 330 \text{ mm}$ (13 Zoll)
- KABINENGEHÄUSE ZURÜCKGESETZT: 229 mm [9 Zoll]

PLATZANFORDERUNGEN

NORMALE ZWEITEILIGE TÜR MIT EINTEILIGEM KABINETOR

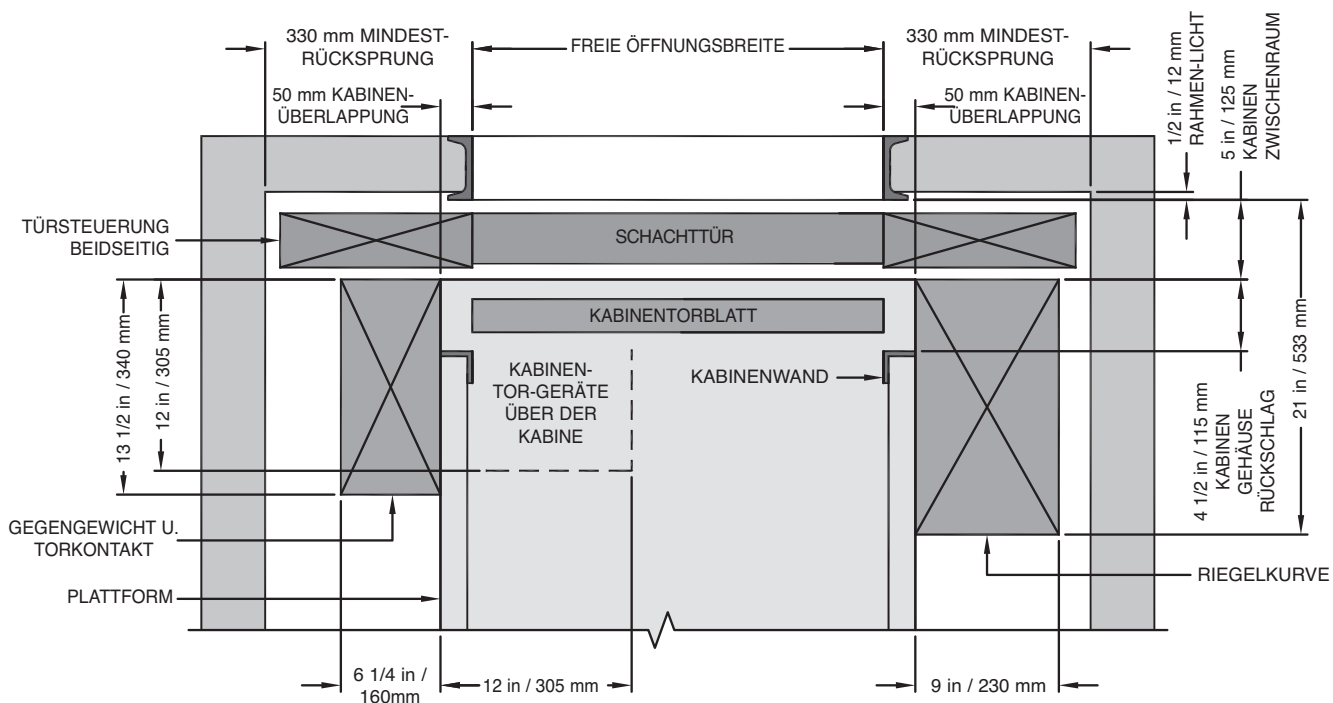

SCHNITTDRAUFSICHT

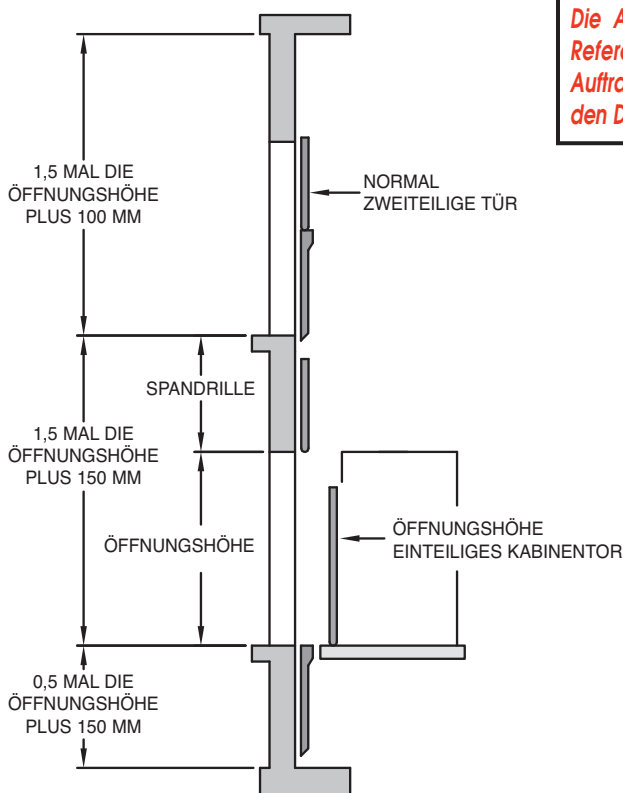

Die Abmessungen dienen nur als Referenz und die spezifischen Auftragsanforderungen können von den Darstellungen abweichen.

SCHNITTANSICHT - VERTIKALEN ABMESSUNGEN

PLATZANFORDERUNGEN

VERSETZT UND VERLÄNGERT TÜREN MIT ZWEIFELIGES KABINEN-TOR

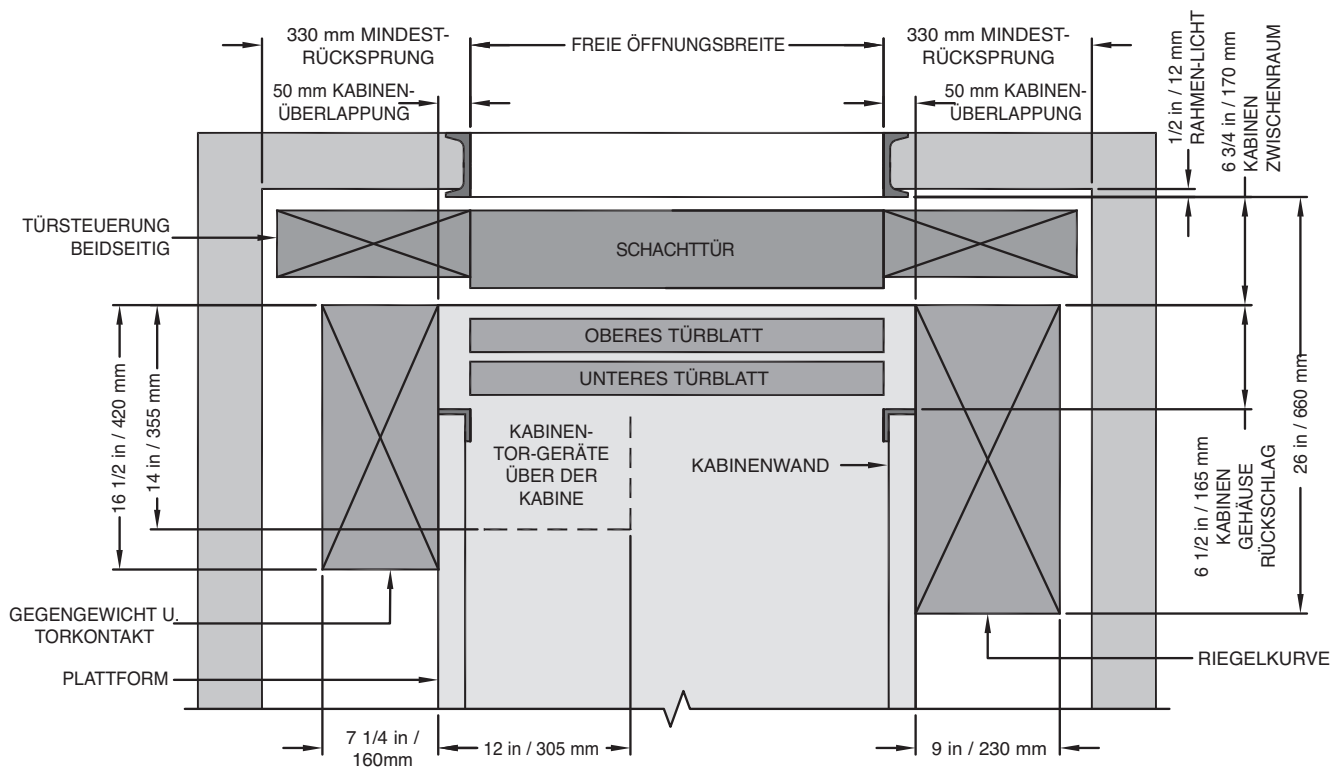

SCHNITTDRAUFSICHT

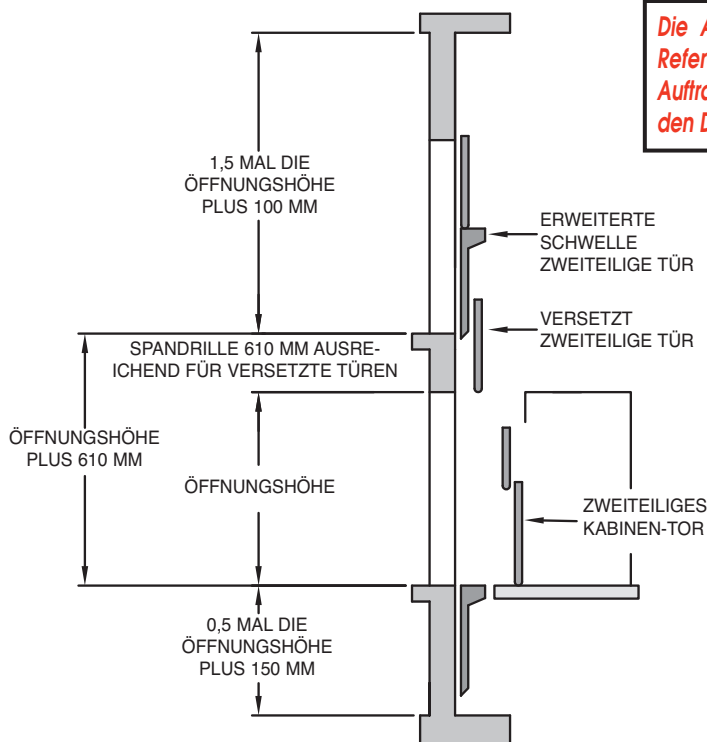

Die Abmessungen dienen nur als Referenz und die spezifischen Auftragsanforderungen können von den Darstellungen abweichen.

SCHNITTANSICHT - VERTIKALEN ABMESSUNGEN

PLATZANFORDERUNGEN

EIN- UND ZWEIBEREICH NACH OBEN ÖFFNEND TÜREN MIT UMKEHRSTEUERUNG VOLLER HÖHE KABINENTÜREN

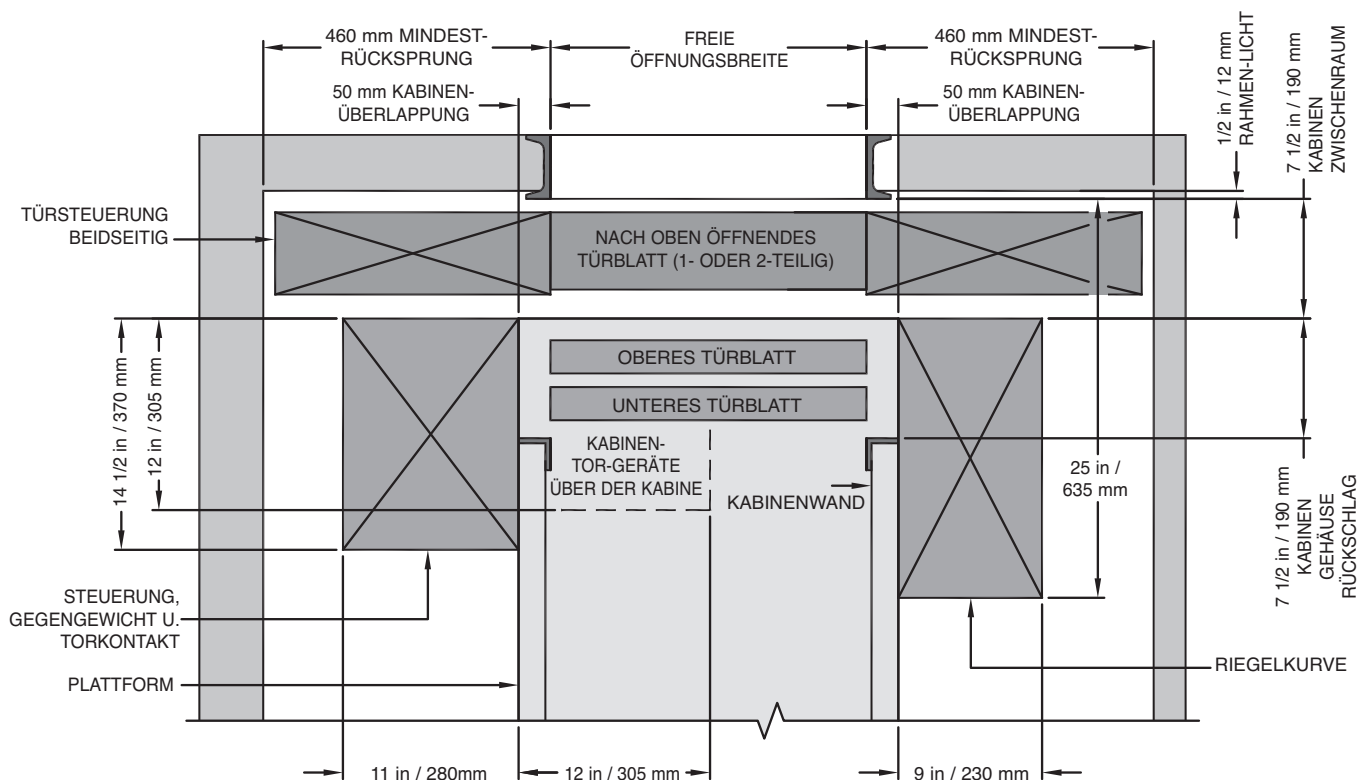

SCHNITTDRAUFSICHT

Die Abmessungen dienen nur als Referenz und die spezifischen Auftragsanforderungen können von den Darstellungen abweichen.

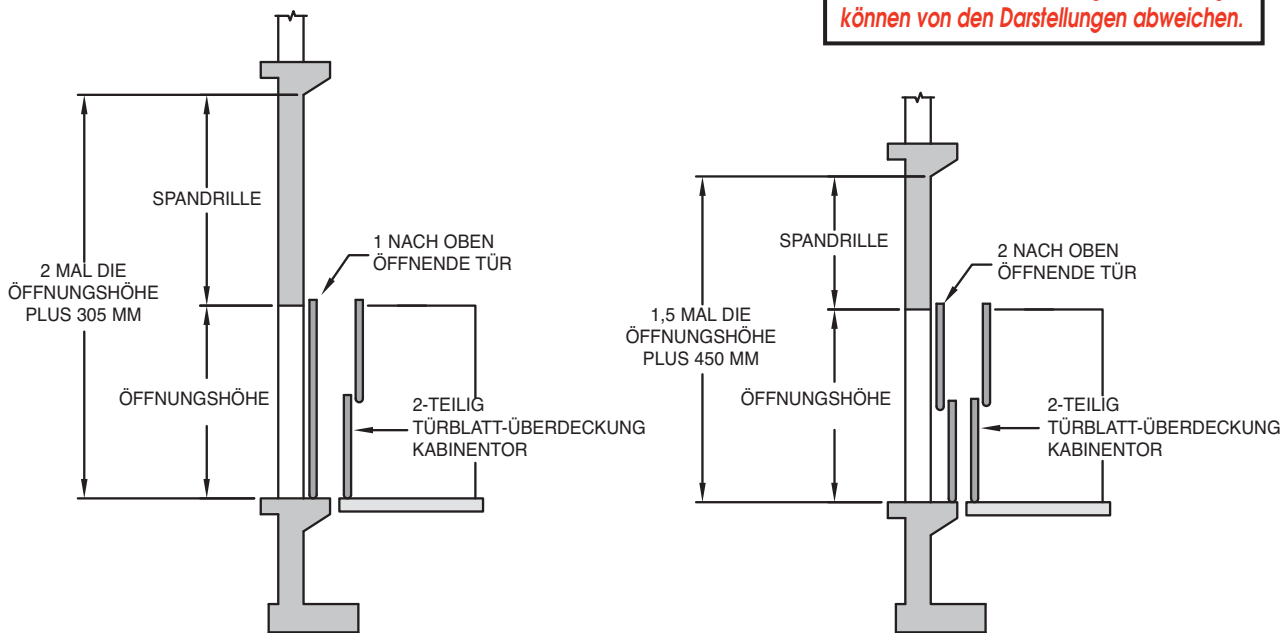

SCHNITTANSICHT - VERTIKALEN ABMESSUNGEN

ANGEBOTSANFRAGE FÜR NEUE ANLAGE Seite 1 von 2

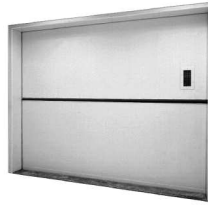

The Peelle Co. Ltd.
195 Sandalwood Pkwy. W.
Brampton, Ontario L7A 1J6 Kanada
1-905-846-4545 • 1-800-787-5020
FAX: 1-905-846-2161
E-Mail: sales@peelledoor.com

KUNDENDATEN

Unternehmen: _____

Anschrift: _____

Kontaktperson: _____

Telefon: _____ FAX: _____

E-Mail: _____

Angebotsabgabe bis: _____

BAUSTELLENDATEN

Auftragsname: _____

Auftragsort: _____

Aufzug #: _____ Gebäude: _____

Geschätztes Versanddatum: _____

Alte Peelle-Auftragsnummer: _____

Zu den elektrischen Geräten gehören der Lichtvorhang und die Sequenz-Funktion als Standard.

ALLGEMEINE DATEN

Aufzug-Anzahl _____

Anzahl der Haltestellen _____

Anzahl Türen - vorne _____
hinten _____

Öffnungsbreite _____

Öffnungshöhe _____

Kabinenkapazität (kg, lbs) _____

Grube _____

Tiefe _____

Plattformbreite über dem _____

Schacht Plattformlänge _____

Elektrisch Manuell

Stromzufuhr _____ V _____ Hz
(muss 3-phasig sein)

SCHACHTTÜR-DATEN

Schachttür-Typ

- einteilig nach oben und unten
öffnend
zweiteilig nach oben und
unten öffnend
dreiteilig

KABINENTÜR/-TOR-DATEN

Kabinentür/-tor-Typ

- Einteilig
 Zweiteilig
 Dreiteilig

OBERFLÄCHE

- Standard-Pulverbeschichtung
 Edelstahl-Verkleidung
 Komplett Edelstahl (bei
besonderen Umgebungsbedingungen)

ANWENDBARE NORM

- ASME A17
 EN81
 Sonstiges _____

ANLAGE

- Neue Anlage
 Vorhandene (Austausch)

SCHACHT-BEDINGUNGEN

- NEMA 1/IP10 Normal
 NEMA 4/IP54, 56 Feucht
 NEMA 4X/IP56 Korrosion
 NEMA 7/9 Explosion

KONTROLLRAUM

- NEMA 1/IP10 Normal
 NEMA 4/IP54, 56 Feucht
 NEMA 4X/IP56 Korrosion
 NEMA 7/9 Explosion
 NEMA 12/IP52 Industriestaub

EINGANGSRAHMEN (Seite 16 ausfüllen)

- JA
Wandstärke _____

KABINENGEHÄUSE (Seite 18 ausfüllen)

- JA

OPTIONEN

- Verdrahtungsmaterial-Paket 3

AUFZUG- UND SCHACHTDATEN ABMESSUNGEN EINTRAGEN

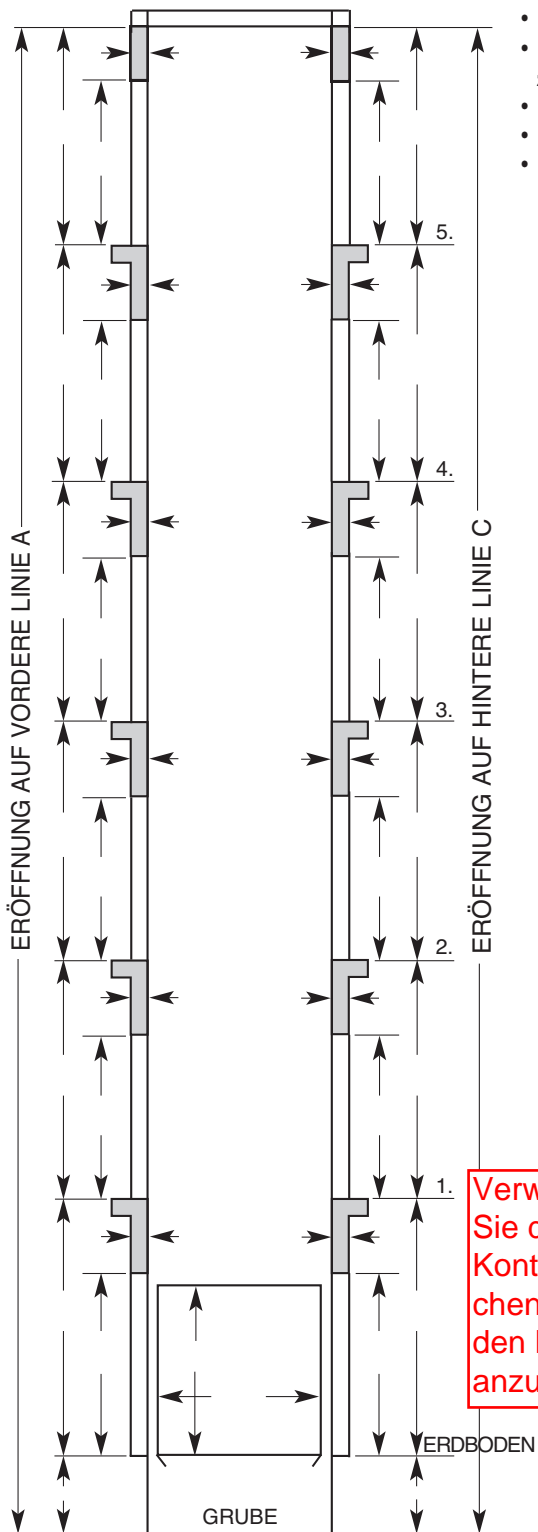

Zusätzlich erforderliche Informationen von bestehendem Aufzug und bestehenden Tür-Schienen:

- Kabinenabstand vom Rand der Kabinenplattform zur Gebäudeschwelle _____ unten
- Rücksprünge (Abstand von der Rückseite der Türschiene zu den Seitenwänden des Schachtes) _____ unten
- Autorunden (Abstand von der Seite der Plattform bis zu den Eingangsposten) _____ unten
- U-Stahl-Türzargen vorhanden (ja/nein) _____ unten
- Original Peelle-Auftragsnummer _____

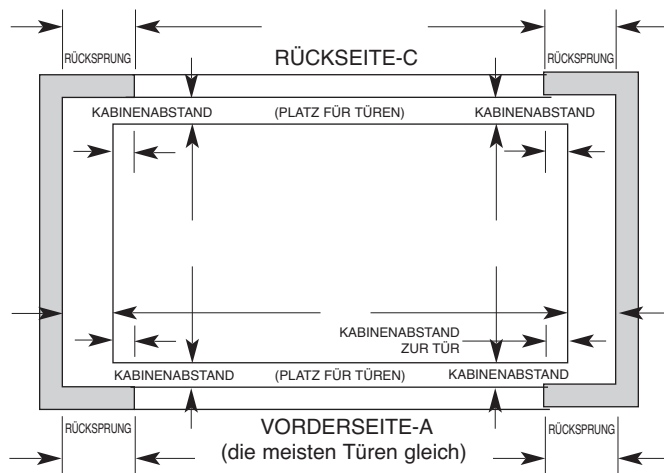

Abmessungen in der vorstehenden Draufsicht eintragen

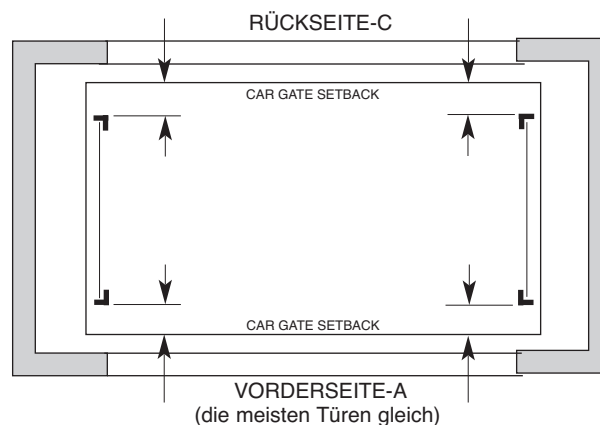

Verwenden Sie das Kontrollkästchen, um den Boden anzuzeigen

Tragen Sie die Abmessungen in der vorstehenden Draufsicht ein. Platzieren Sie die Etagenstationen in der vorstehenden Draufsicht. Platzieren Sie die Aufzugstationen in der vorstehenden Draufsicht. Platzieren Sie Ihre Präferenz für das Tür-Sichtfenster in der vorstehenden Draufsicht. Platzieren Sie ggf. das Gegengewicht der Kabine in der vorstehenden Draufsicht.

Die Abmessungen dienen nur als Referenz und die spezifischen Auftragsanforderungen können von den Darstellungen abweichen.

ANBEGOTSANFRAGE FÜR U-STAHL-TÜRZARGE Seite 1 von 1

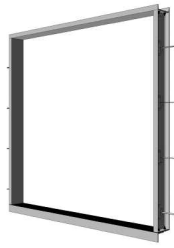

The Peelle Co. Ltd.
195 Sandalwood Pkwy. W.
Brampton, Ontario L7A 1J6 Kanada
1-905-846-4545 • 1-800-787-5020
FAX: 1-905-846-2161
sales@peelledoors.com

KUNDENDATEN

Unternehmen: _____

Anschrift: _____

Kontaktperson: _____

Telefon: _____ FAX: _____

E-Mail: _____

Angebotsabgabe bis: _____

BAUSTELLENDATEN

Auftragsname: _____

Standort: _____

Aufzug #: _____ Gebäude: _____

Geschätztes Versanddatum: _____

Alte Peelle-Auftragsnummer: _____

ANZAHL DER ZARGEN _____

Tür-Öffnungsgröße: Breite _____ Höhe _____

Höhe von Etage zu Etage _____
B-1 1-2 2-3 3-4 4-5 5-6 6-7

- Wände aus Mauerwerk (Hohlblock, Backstein, Beton) Trockenbau (Laibungserweiterungen zum darüber-
(keine Laibungserweiterungen) liegenden Träger werden geliefert)

Wandstärke _____ (Mindest-Laibung beträgt standardmäßig 8 in. (200 mm) Wandlaibung bei 7-5/8 in. Wand)

- UL "1.5 hr B" gekennzeichnete Zarge

Zargen-Oberfläche: Standard-Pulverbeschichtung Spezialfarbe - Pulverbeschichtung RAL # _____

PEELLE U-STAHL-TÜRZARGEN

ANWENDUNG:

Für zweiteilige und nach oben öffnende Peelle-Lastenaufzugtüren. Vierseitige Zarge.

U-STAHL-TÜRZARGE

Bei Mauerwerk-Wand enthält die Zarge:

- Geschweißte Schwelle:
 - Profilstahl-Winkel (4 x 4 x 1/2 in. (100 x 100 x 13 mm)) mit Ankern, an Riffelblech angeschweißt, Riffelblech-Schwelle (4-fach Tränenblech) an Schwellenwinkel angeschweißt (Schwellenbreite entspricht der Laibungsbreite)
- U-Stahl-Zargen (2 Seiten) (8 in. (200 mm) oder größer für Mauerwerk)
- U-Stahl-Rahmenkopf (Oberteil) (Kopfbreite wie Laibungsbreite)
- Brandschutzklassifizierung ULC/UL-Klasse „B“, 1,5 Stunden (Kennzeichnung auf Wunsch lieferbar)
- Oberfläche mit Einbrenn-Pulverbeschichtung

Hinweise: Laibung kann größer sein als 8 in. (200 mm), z. B.: 10 in. (250 mm), 12 in. (310 mm) usw.

Die Zargen werden entweder vor oder mit den Türen geliefert.

Die Zargen werden zur einfachen Handhabung und Montage als vier separate Pakete geliefert.

Für jede Eingangszarge muss über dem Zargenkopf ein Sturz von Dritten eingebaut werden.

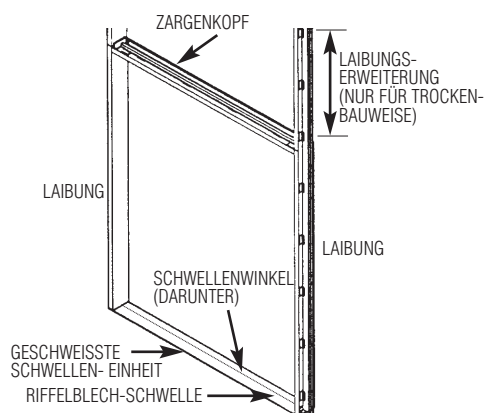

U-STAHL-TÜRZARGE

Bei Trockenbau, enthält die Zarge außerdem:

- Laibungserweiterungen zum darüberliegenden Träger (für Stabilität)
- rockenbau-Übergangssset – Montagewinkel/-klammern (Clip-Winkel / -Streben) zur Befestigung der Zargen am Übergang zur Trockenbauwand.

VORTEILE:

- Geschweißte Schwelleneinheit für bessere Stabilität
- Einschließlich Schwellen-Befestigungsankern und -klammern
- Einschließlich Zargen-Befestigungsankern und -klammern
- Farbe ab Werk passend zu den Türblättern
- Einfache Montage
- Fertigung, Versand und Fertigstellung koordiniert

Die Abmessungen dienen nur als Referenz und die spezifischen Auftragsanforderungen können von den Darstellungen abweichen.

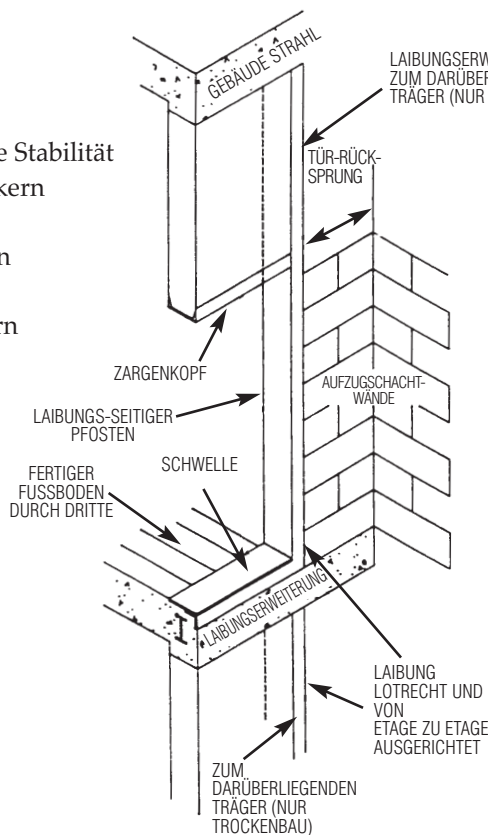

ANSICHT VOM AUFZUGSCHACHT

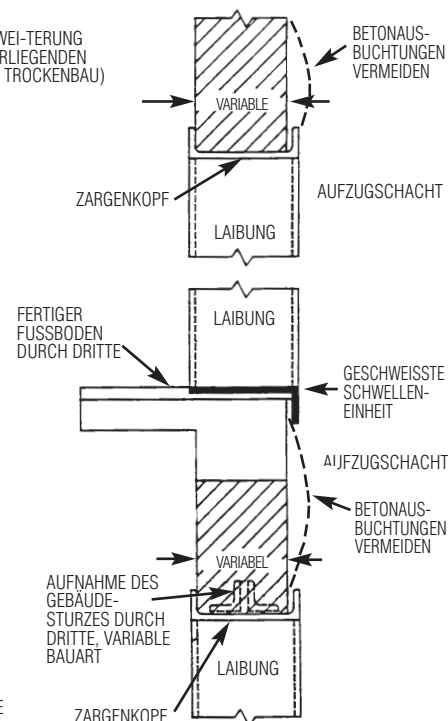

VERTIKALER QUERSCHNITT VON RAHMEN UND SCHWELLE DURCH DIE ÖFFNUNG

KABINENGEHÄUSE

ANGEBOTSANFRAGE Seite 1 von 2



The Peelle Co. Ltd.
195 Sandalwood Pkwy. W.
Brampton, Ontario L7A 1J6 Canada
1-905-846-4545 • 1-800-787-5020
FAX: 1-905-846-2161
sales@peelledoor.com

KUNDENDATEN

Unternehmen: _____

Anschrift: _____

Kontaktperson: _____

Telefon: _____ FAX: _____

E-Mail: _____

Angebotsabgabe bis: _____

BAUSTELLENDATEN

Auftragsname: _____

Standort: _____

Aufzug #: _____ Gebäude: _____

Geschätztes Versanddatum: _____

Alte Peelle-Auftragsnummer: _____

ANZAHL DER KABINENGEHÄUSE _____

Öffnung vorne _____ JA _____

Schacht-Bedingungen _____

Schacht-Bedingungen

- NEMA 1/IP10 Normal
- NEMA 4/IP54,56 Feucht
- NEMA 4X/IP56 Korrosion
- NEMA 7/9 Explosion

Optionen:

- Standard-Power Coat Spezielle Farbe – Power Coat RAL # _____
- Edelstahl-Türblätter
- () Leuchtstofflampen 2-röhrig 1.220 mm lang LED-Beleuchtung
- Gehäuse-Stoßfänger Hartholz Gehäuse-Stoßfänger U-Stahl Gehäuse-Stoßfänger Edelstahl
- () Reihen, Größe _____ X _____
- Gehäuse-Handläufe (Edelstahl)
- 2-stufiger Abluftventilator mit Grill Aufzug-Polster und Haken

KABINENGEHÄUSE ANGEBOTSANFRAGE

Seite 2 von 2

KABINENGEHÄUSE

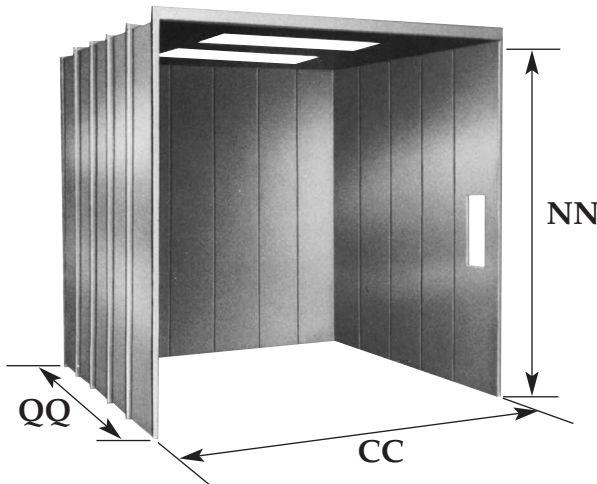

PLATTFORM QUERSCHNITT-DARSTELLUNG

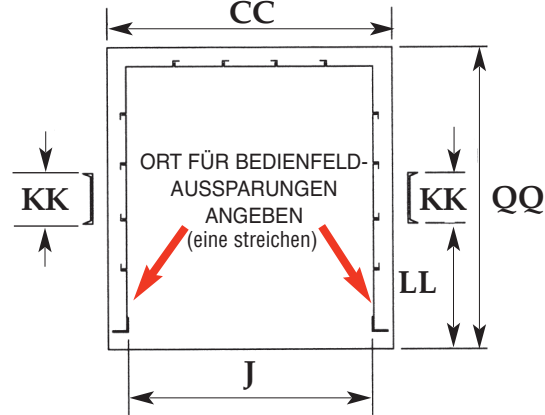

- CC. Kabinenplattform-Breite _____
 QQ. Kabinenplattform-Tiefe _____
 NN. Kabinen-Öffnungshöhe _____
 J. Innenmaße der Kabine _____
 LL. Abstand Kappe zur Kabinenfront _____
 KK. Größe der Kabinen-Kappe _____
 M. Kabinengehäuse Winkel Rücksprung _____ unter
 Tür-Öffnungsgröße: Breite _____ Höhe _____
 Größe Kabinentor /-tür: Breite _____ Höhe _____
 Einteilig _____ Zweiteilig _____
 Zweiteilig (Voll-Türblatt) Vollständige Kabinenhöhe Kabinentür _____
 Dreiteilige Kabinentore, Massivblatt, volle Kabinenhöhe Kabinentür _____

ZUM KABINENGEHÄUSE GEHÖREN:

- Seitenwände #14, 2 mm starke Konstruktion
- Kabinendecke – Schwerlast-Konstruktion
- Bündig montierte Leuchtstofflampen (oder andere)
- Aufklappbare Notausgang-Platte mit Elektrokontakt
- Bedienfeld (COP)-Ausschnitte
- Höhenfries-Halterungen
- Stabilisatoren gegen Schaukeln der Kabine
- Einbrenn-Pulverbeschichtung
- Schlossschrauben zur Montage (eine Größe, zwei verschiedene Längen)

MONTAGEORT DES BEDIENFELDES

SEITENANSICHT

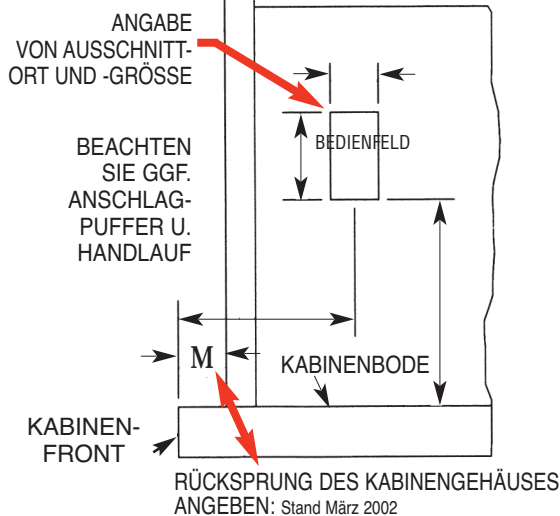

RÜCKSPRUNG DES KABINENGEHÄUSES ANGEBEN: Stand März 2002

- 115 mm Einteiliges Peelle-Kabinentor, oder
 165 mm Zweiteiliges Peelle-Kabinentor, oder
 190 mm Zweiteiliges Peelle-Kabinentor mit voller Kabinenhöhe oder
 216 mm Dreiteiliges Peelle-Kabinentor mit voller Kabinenhöhe.

Peelle-Kabinengehäuse – Spezifikationen

Allgemeines: Lieferung eines kompletten PEELLE-Kabinengehäuses, wie auf den Plänen dargestellt. Das Gehäuse hat eine lichte Öffnungsweite von _____, eine lichte Tiefe von _____, und eine lichte Höhe von _____. Das Kabinengehäuse erfüllt den neuesten Code für Aufzüge/Lifte (A17.1, B44, EN81). Alle Geräte müssen den IP10/NEMA 1-Spezifikationen entsprechen, sofern nicht für spezielle Umgebungen angegeben.

Konstruktion des Kabinengehäuses: Die Seitenwände der Kabine müssen aus Stahlblech von nicht weniger als 2 mm Stärke, richtig verstrebt und verstärkt sein. Sie müssen im Inneren praktisch bündig, stabil und sicher befestigt sein tragen kann. Eine aufklappbare Notausgang-Platte mit einem Notausgang-Kontakt muss in der Kabinendecke vorhanden sein. Die Kabinendecke erhält eine weißer Pulverbeschichtung. Sofern Anschlagpuffer geliefert werden, müssen Kabinengehäuse von mehr als 3000 mm Breite oder Höhe mit zusätzlichen Stützen versehen sein.

Beleuchtung: Nach Bedarf sind Leuchtstofflampen, 2-röhrig, 1.220 mm lang vorzusehen. Einbauleuchten sind praktisch bündig mit der Kabinendecke zu montieren. Es werden mindestens zwei Leuchten für Kabinentiefen von mehr als 2.500 mm empfohlen; eine Leuchte pro 1.220 mm Tiefe. Für Kabinenbreiten von mehr als 2.500 mm werden zwei Leuchten in einer Reihe empfohlen. Beispielsweise sollte eine Kabinenfläche von 3.000 mm Breite Mal 3.000 mm Tiefe 4 Leuchten haben. Für Kabinen mit Öffnungen vorne und hinten werden mindestens zwei Lampen, eine vorne und eine hinten, empfohlen. Weitere Beleuchtungsmöglichkeiten stehen Ihnen zur Verfügung.

Lampenausschnitte: alle erforderlichen Lampenausschnitte im Kabinengehäuse werden von Peelle vorgenommen. Für zusätzliche Festigkeit müssen die Ausschnitte rundum mit Winkeln eingefasst werden. Die Leuchten werden von Dritten geliefert.

Oberfläche: Die Kabinengehäuse-Platten sind mit einer Pulverlackierung zu beschichten.

Montage der Kabinentore / -türen: Das Kabinengehäuse muss für die Montage von Peelle-Kabinentüren / -toren vorbereitet sein.



Phone +1 905 846 4545

Toll Free +1 800 787 5020

Fax +1 905 846 2161

sales@peelledoor.com

www.peelledoor.com